



NAUFFEN®

Patented Brand by Germany

FIYAT LİSTESİ 2025

TIEFE | GNADE | BRİSE



www.nauffen.com.tr



Peygamber Devesi

Cüssesine bakmadan her şeye saldırır peygamber devesi:
Bize cesareti dersi verir.

O kadar bakmaz ki cüssesine, tehdit algıladığı her şeye saldırır:
Bize, "Korkma!" der peygamber devesi.

Çoğu zaman bu cesareti onu hayatına mal olur:
Bize, "Ne olursa olsun hayalinin peşinden git!" der peygamber devesi.

Havada, suda, karada farkemez, ekmeğinin peşinden koşar:
Bize azmin tanımını yapar peygamber devesi.

Saldırırken ön ayaklarını açarak kendini daha büyük gösterir:
Bize içinde bulunduğu şartlara göre davranma dersi verir.

Başını yana çevirebilen tek böcektir:
Bize bakış açısının önemini anlatır.

Bazı bilim insanları onu normal böcekler sınıfında değerlendirmenin
hata olduğunu, ayrı bir sınıflandırma gerektiğini söyler:
Bize işinde en iyisi olmanın önemini hatırlatır.

Ne kadar zorlanırsa zorlansın asla vazgeçmezler:
Bize ısrarcı olmanın, tuttuğunu koparmanın faziletini anlatır.

Adını verdiği dövüş sanatı stilleri vardır:
Bize başarıyı anlatır.



İçindekiler



Tiefe Serisi
3-7



Gnade Serisi
8-14



Brise Serisi
15-19



Tiefe Serisi

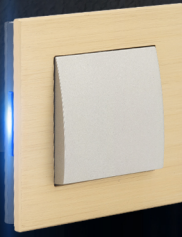

Karanlıkta bile kendini farketir...

Cam Seri



Siyah

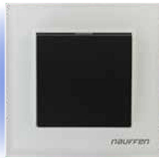

Beyaz



Gümüş



Dore

Metalik Seri



Siyah



Krom



Inox

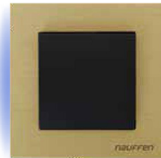

Gold

Ahşap Seri



Kayın



Ceviz

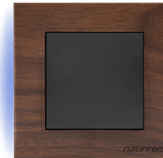

Koyu Ceviz



Kiraz

Detaydan bütüne yayılan mükemmellik...



Tiefe Serisi - Fiyat Listesi

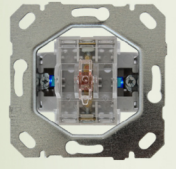
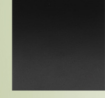
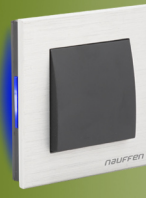

| ANAHTAR GRUBU | MEKANİZMA ÜRÜN KODU | ADET (KUTU) | ADET (KOLİ) | MEKANİZMA FİYAT (TL) | TUŞ VE KAPAK ÜRÜN KODU | ADET (KUTU) | ADET (KOLİ) | KAPAK FİYAT (TL) | TOPLAM FİYAT (TL) |
|----------------------------------|---------------------|-------------|-------------|----------------------|------------------------|-------------|-------------|------------------|-------------------|
| Anahtar | M.U.NAN.10100 | 12 | 120 | 337,00 | M.U.NAK.111XX | 12 | 240 | 67,00 | 404,00 |
| Komütatör | M.U.NAN.20100 | 10 | 120 | 347,00 | M.U.NAK.211XX | 12 | 240 | 67,00 | 414,00 |
| Vavien | M.U.NAN.40200 | 10 | 120 | 337,00 | M.U.NAK.412XX | 12 | 240 | 67,00 | 404,00 |
| Light (Merdiven Otomatığı) | M.U.NAN.70100 | 10 | 120 | 337,00 | M.U.NAK.711XX | 12 | 240 | 67,00 | 404,00 |
| İkili Light (Merdiven Otomatığı) | M.U.NAN.70200 | 10 | 120 | 408,00 | M.U.NAK.712XX | 12 | 240 | 67,00 | 475,00 |
| Zil Butonu | M.U.NAN.70100 | 10 | 120 | 337,00 | M.U.NAK.812XX | 12 | 240 | 67,00 | 404,00 |
| Kapı Otomatığı | M.U.NAN.70100 | 10 | 120 | 337,00 | M.U.NAK.614XX | 12 | 240 | 67,00 | 404,00 |
| İkili Jaluzi Kumanda Anahtarı | M.U.NAN.81100 | 10 | 120 | 408,00 | M.U.NAK.813XX | 12 | 240 | 67,00 | 475,00 |
| İpli Acil Uyarı Butonu | M.U.NHS.11000 | 10 | 120 | 408,00 | M.U.NHK.111XX | 12 | 240 | 67,00 | 475,00 |
| Klima Anahtarı | M.U.NAN.10100 | 10 | 120 | 433,00 | M.U.NAK.116XX | 12 | 240 | 67,00 | 500,00 |
| Isıtıcı Anahtarı | M.U.NAN.10100 | 10 | 120 | 433,00 | M.U.NAK.117XX | 12 | 240 | 67,00 | 500,00 |

| PRİZ GRUBU | MEKANİZMA ÜRÜN KODU | ADET (KUTU) | ADET (KOLİ) | MEKANİZMA FİYAT (TL) | TUŞ VE KAPAK ÜRÜN KODU | ADET (KUTU) | ADET (KOLİ) | KAPAK FİYAT (TL) | TOPLAM FİYAT (TL) |
|-----------------------------------|---------------------|-------------|-------------|----------------------|------------------------|-------------|-------------|------------------|-------------------|
| Topraklı Priz (Çocuk Korumalı) | M.U.NPR.30000 | 12 | 120 | 142,00 | M.U.NPK.310XX | 12 | 240 | 67,00 | 209,00 |
| Kapaklı Toprak Priz (Ç.K) | M.U.NPR.30000 | 12 | 120 | 157,60 | M.U.NPK.410XX | 12 | 240 | 107,00 | 264,00 |
| UPS Priz (Çocuk Korumalı) | M.U.NPR.70000 | 12 | 120 | 149,70 | M.U.NPK.710XX | 12 | 240 | 67,00 | 216,00 |
| Kapaklı UPS Priz (Çocuk Korumalı) | M.U.NPR.70000 | 12 | 120 | 165,30 | M.U.NPK.810XX | 12 | 240 | 107,00 | 272,00 |
| Priz (Çocuk Korumalı) | M.U.NPR.10500 | 12 | 120 | 138,00 | M.U.NPK.115XX | 12 | 240 | 67,00 | 205,00 |

| İLETİŞİM GRUBU | MEKANİZMA ÜRÜN KODU | ADET (KUTU) | ADET (KOLİ) | MEKANİZMA FİYAT (TL) | TUŞ VE KAPAK ÜRÜN KODU | ADET (KUTU) | ADET (KOLİ) | KAPAK FİYAT (TL) | TOPLAM FİYAT (TL) |
|---|---------------------|-------------|-------------|----------------------|------------------------|-------------|-------------|------------------|-------------------|
| Numeris Telefon Prizi (RJ11) | M.U.NDT.10600 | 12 | 120 | 139,00 | M.U.NDK.116XX | 24 | 480 | 67,00 | 206,00 |
| İkili Numeris Telefon Prizi (2 x RJ11) | M.U.NDT.10700 | 12 | 120 | 182,00 | M.U.NDK.117XX | 24 | 480 | 67,00 | 249,00 |
| Numeris Telefon Prizi (CAT 3) | M.U.NDT.10000 | 12 | 120 | 222,00 | M.U.NDK.110XX | 24 | 480 | 67,00 | 289,00 |
| İkili Numeris Telefon Prizi (2 x CAT 3) | M.U.NDT.20000 | 12 | 120 | 281,00 | M.U.NDK.210XX | 24 | 480 | 67,00 | 348,00 |
| Data Prizi (RJ45) (CAT5) | M.U.NDT.30000 | 12 | 120 | 415,00 | M.U.NDK.310XX | 24 | 480 | 67,00 | 482,00 |
| İkili Data Prizi (RJ45) (2 x CAT5) | M.U.NDT.40000 | 12 | 120 | 602,00 | M.U.NDK.410XX | 24 | 480 | 67,00 | 669,00 |
| Data Prizi (RJ45) (CAT6) | M.U.NDT.50000 | 12 | 120 | 415,00 | M.U.NDK.510XX | 24 | 480 | 67,00 | 482,00 |
| İkili Data Prizi (RJ45) (2 x CAT6) | M.U.NDT.70000 | 12 | 120 | 602,00 | M.U.NDK.710XX | 24 | 480 | 67,00 | 669,00 |
| Data + Telefon Prizi (CAT5 + CAT3) | M.U.NDT.70100 | 12 | 120 | 464,00 | M.U.NDK.711XX | 24 | 480 | 67,00 | 531,00 |
| Data + Telefon Prizi (CAT6 + CAT3) | M.U.NDT.80000 | 12 | 120 | 464,00 | M.U.NDK.810XX | 24 | 480 | 67,00 | 531,00 |
| Data Prizi Jaksız | M.U.NDT.90800 | 12 | 120 | 107,00 | M.U.NDK.918XX | 24 | 480 | 67,00 | 174,00 |

| ELEKTRONİK GRUBU | MEKANİZMA ÜRÜN KODU | ADET (KUTU) | ADET (KOLİ) | MEKANİZMA FİYAT (TL) | TUŞ VE KAPAK ÜRÜN KODU | ADET (KUTU) | ADET (KOLİ) | KAPAK FİYAT (TL) | TOPLAM FİYAT (TL) |
|--------------------------------------|---------------------|-------------|-------------|----------------------|------------------------|-------------|-------------|------------------|-------------------|
| Energy Saver Mekanik (220V) | M.U.NOT.20500 | 12 | 120 | 780,00 | M.U.NOK.215XX | 12 | 240 | 400,00 | 1.180,00 |
| Energy Saver Mekanik (12V) | M.U.NOT.10500 | 12 | 120 | 835,00 | M.U.NOK.115XX | 12 | 240 | 237,00 | 1.072,00 |
| Energy Saver RFID (12V) | M.U.NOT.20300 | 12 | 120 | 835,00 | M.U.NOK.213XX | 12 | 240 | 1.282,00 | 2.117,00 |
| Energy Saver DND Sistemi | M.U.NOT.40400 | 1 | 6 | 2.630,00 | 0 | | | 0,00 | 2.630,00 |
| Otel Uyarı DND Sistemi İç Ünite | M.U.NOT.40500 | 12 | 120 | 208,00 | M.U.NOK.415XX | 12 | 240 | 67,00 | 275,00 |
| HDMI Data Prizi (1 x HDMI) | M.U.NDT.10200 | 12 | 120 | 901,00 | M.U.NDK.112XX | 24 | 480 | 67,00 | 968,00 |
| İkili HDMI Data Prizi (2 x HDMI) | M.U.NDT.10300 | 12 | 120 | 1.535,00 | M.U.NDK.113XX | 24 | 480 | 67,00 | 1.602,00 |
| USB Data Prizi (1 x USB) | M.U.NDT.10100 | 12 | 120 | 660,00 | M.U.NDK.111XX | 24 | 480 | 67,00 | 727,00 |
| İkili USB Data Prizi (2 x USB) | M.U.NDT.20100 | 12 | 120 | 1.102,00 | M.U.NDK.211XX | 24 | 480 | 67,00 | 1.169,00 |
| USB Şarj Prizi (1 x USB) | M.U.NPR.10800 | 12 | 120 | 653,00 | M.U.NPK.118XX | 24 | 480 | 67,00 | 720,00 |
| İkili USB Şarj Prizi (2 x USB) | M.U.NPR.10900 | 12 | 120 | 1.091,00 | M.U.NPK.119XX | 24 | 480 | 67,00 | 1.158,00 |
| VGA Data Prizi | M.U.NDT.10400 | 12 | 120 | 782,00 | M.U.NDK.114XX | 24 | 480 | 67,00 | 849,00 |
| Müzik Yayın Prizi | M.U.NDT.10500 | 12 | 120 | 223,00 | M.U.NDK.115XX | 24 | 480 | 67,00 | 290,00 |
| Fiber Optik Konnektör Prizi (Tekli) | M.U.NDT.20200 | 12 | 120 | 168,00 | M.U.NDK.212XX | 24 | 480 | 147,00 | 315,00 |
| Fiber Optik Konnektör Prizi (Çiftli) | M.U.NDT.20300 | 12 | 120 | 297,00 | M.U.NDK.213XX | 24 | 480 | 147,00 | 444,00 |



Tiefe Serisi - Fiyat Listesi

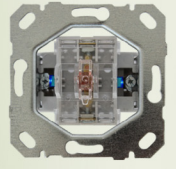

| TV - UYDU (SAT) GRUBU | MEKANİZMA ÜRÜN KODU | ADET (KUTU) | ADET (KOLİ) | MEKANİZMA FİYAT (TL) | TUŞ VE KAPAK ÜRÜN KODU | ADET (KUTU) | ADET (KOLİ) | KAPAK FİYAT (TL) | TOPLAM FİYAT (TL) |
|-------------------------------------|---------------------|-------------|-------------|----------------------|------------------------|-------------|-------------|------------------|-------------------|
| Tekli Uydu Prizi F Konnektörlü | M.U.NTV.50000 | 12 | 120 | 140,00 | M.U.NTK.510XX | 24 | 480 | 67,00 | 207,00 |
| Uydu Prizi (SAT) (Geçişli) | M.U.NTV.20000 | 12 | 120 | 331,00 | M.U.NTK.210XX | 24 | 480 | 67,00 | 398,00 |
| Uydu Prizi (TV-SAT) (Geçişli) | M.U.NTV.30000 | 12 | 120 | 701,00 | M.U.NTK.310XX | 24 | 480 | 67,00 | 768,00 |
| Uydu Prizi (TV-SAT-RADYO) (Geçişli) | M.U.NTV.40000 | 12 | 120 | 826,00 | M.U.NTK.410XX | 24 | 480 | 67,00 | 893,00 |
| TV Anten Prizi (Geçişli) | M.U.NTV.10000 | 12 | 120 | 140,00 | M.U.NTK.110XX | 24 | 480 | 67,00 | 207,00 |
| Uydu Prizi (SAT) (Sonlu) | M.U.NTV.20100 | 12 | 120 | 331,00 | M.U.NTK.211XX | 24 | 480 | 67,00 | 398,00 |
| Uydu Prizi (TV-SAT) (Sonlu) | M.U.NTV.80000 | 12 | 120 | 701,00 | M.U.NTK.810XX | 24 | 480 | 67,00 | 768,00 |
| Uydu Prizi (TV-SAT-RADYO) (Sonlu) | M.U.NTV.60000 | 12 | 120 | 826,00 | M.U.NTK.610XX | 24 | 480 | 67,00 | 893,00 |
| TV Anten Prizi (Sonlu) | M.U.NTV.10100 | 12 | 120 | 140,00 | M.U.NTK.111XX | 24 | 480 | 67,00 | 207,00 |
| Kablo Çıkış Kapağı | M.U.NTV.90900 | 12 | 120 | 112,00 | M.U.NTK.919XX | 24 | 480 | 67,00 | 179,00 |

| METALİK ÇERÇEVELER | ÜRÜN KODU | ADET (KUTU) | ADET (KOLİ) | FİYAT (TL) |
|--------------------|---------------|-------------|-------------|------------|
| Tekli Çerçeve | M.U.NMC.101XX | 10 | 80 | 800,00 |
| İkili Çerçeve | M.U.NMC.201XX | 5 | 20 | 1.415,00 |
| Üçlü Çerçeve | M.U.NMC.301XX | 5 | 20 | 2.150,00 |
| Dörtlü Çerçeve | M.U.NMC.401XX | 5 | 20 | 3.225,00 |
| Beşli Çerçeve | M.U.NMC.501XX | 5 | 20 | 4.125,00 |
| Altılı Çerçeve | M.U.NMC.601XX | 5 | 20 | 5.020,00 |

| CAM ÇERÇEVELER | ÜRÜN KODU | ADET (KUTU) | ADET (KOLİ) | FİYAT (TL) |
|----------------|---------------|-------------|-------------|------------|
| Tekli Çerçeve | M.U.NCC.101XX | 10 | 80 | 1.060,00 |
| İkili Çerçeve | M.U.NCC.201XX | 5 | 20 | 1.670,00 |
| Üçlü Çerçeve | M.U.NCC.301XX | 5 | 20 | 2.450,00 |
| Dörtlü Çerçeve | M.U.NCC.401XX | 5 | 20 | 3.590,00 |
| Beşli Çerçeve | M.U.NCC.501XX | 5 | 20 | 5.730,00 |
| Altılı Çerçeve | M.U.NCC.601XX | 5 | 20 | 6.980,00 |

| AHŞAP ÇERÇEVELER | ÜRÜN KODU | ADET (KUTU) | ADET (KOLİ) | FİYAT (TL) |
|------------------|---------------|-------------|-------------|------------|
| Tekli Çerçeve | M.U.NAC.101XX | 10 | 80 | 930,00 |
| İkili Çerçeve | M.U.NAC.201XX | 5 | 20 | 1.380,00 |
| Üçlü Çerçeve | M.U.NAC.301XX | 5 | 20 | 1.920,00 |
| Dörtlü Çerçeve | M.U.NAC.401XX | 5 | 20 | 2.325,00 |
| Beşli Çerçeve | M.U.NAC.501XX | 5 | 20 | 3.480,00 |
| Altılı Çerçeve | M.U.NAC.601XX | 5 | 20 | 4.250,00 |



ÇERÇEVE RENKLERİ (METALİK SERİ)

| | | | | |
|---------------|---------------|---------------|---------------|----------------|
| | | | | |
| XX:00 Krom | XX:01 Füme | XX:02 Inox | XX:03 Gold | XX:04 Siyah |

ÇERÇEVE RENKLERİ (CAM SERİ)

| | | | |
|----------------|----------------|----------------|---------------|
| | | | |
| XX:00 Beyaz | XX:01 Siyah | XX:02 Gümüş | XX:03 Dore |

ÇERÇEVE RENKLERİ (AHŞAP SERİ)

| | | | |
|----------------|----------------|---------------------|----------------|
| | | | |
| XX:00 Kiraz | XX:01 Ceviz | XX:02 Koyu Ceviz | XX:03 Kayın |

DÜĞME RENKLERİ (XX KODUNUN KARŞILIĞI)

ADET: 67,00 TL

| | | | | | | | | |
|--------------------|----------------|---------------|------------------|---------------|-------------------|---------------|-------------------|------------------------|
| | | | | | | | | |
| XX:01 Mat Gümüş | XX:02 Siyah | XX:03 Gold | XX:05 P.Gümüş | XX:06 Füme | XX:07 Antrasit | XX:08 Dore | XX:09 Titanyum | XX:10 Metalik Beyaz |



Tiefe Serisi - Ölçü & Ebat

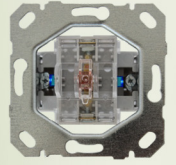
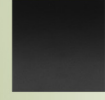

| ANAHTAR GRUBU | MEKANİZMA ÜRÜN KODU | KOLİ AĞIRLIĞI (Gr) | KUTU AĞIRLIĞI (Gr) | KOLİ BOYUTLARI (mm) | TUŞ VE KAPAK ÜRÜN KODU | KOLİ AĞIRLIĞI (Gr) | KUTU AĞIRLIĞI (Gr) | KOLİ BOYUTLARI (mm) |
|--------------------------------|---------------------|--------------------|--------------------|---------------------|------------------------|--------------------|--------------------|---------------------|
| Anahtar | M.U.NAN.10100 | 10902,39 | 1029,3 | 330x440x330 | M.U.NAK.111XX | 5377,3 | 240,4 | 301X463X320 |
| Komütatör | M.U.NAN.20100 | 11238,39 | 1062,9 | 330x440x330 | M.U.NAK.211XX | 5545,3 | 248,8 | 301X463X320 |
| Vavien | M.U.NAN.40200 | 10938,39 | 1032,9 | 330x440x330 | M.U.NAK.412XX | 5377,3 | 240,4 | 301X463X320 |
| Light (Merdiven Otomatigi) | M.U.NAN.70100 | 10926,39 | 1031,7 | 330x440x330 | M.U.NAK.711XX | 5377,3 | 240,4 | 301X463X320 |
| İkili Light(MerdivenOtomatigi) | M.U.NAN.70200 | 10926,39 | 1031,7 | 330x440x330 | M.U.NAK.712XX | 5545,3 | 248,8 | 301X463X320 |
| Zil Butonu | M.U.NAN.70100 | 10926,39 | 1031,7 | 330x440x330 | M.U.NAK.812XX | 5377,3 | 240,4 | 301X463X320 |
| Kapı Otomatigi | M.U.NAN.70100 | 10926,39 | 1031,7 | 330x440x330 | M.U.NAK.614XX | 5377,3 | 240,4 | 301X463X320 |
| İkili Jaluzi Kumanda Anahtarı | M.U.NAN.81100 | 11238,39 | 1062,9 | 330x440x330 | M.U.NAK.813XX | 5545,3 | 248,8 | 301X463X320 |
| İpli Acil Uyarı Butonu | M.U.NAN.11000 | 10902,39 | 1029,3 | 330x440x330 | M.U.NHK.111XX | 5377,3 | 240,4 | 301X463X320 |
| Klima Anahtarı | M.U.NAN.10100 | 10902,39 | 1029,3 | 330x440x330 | M.U.NAK.116XX | 5377,3 | 240,4 | 301X463X320 |
| Istıcı Anahtarı | M.U.NAN.10100 | 10902,39 | 1029,3 | 330x440x330 | M.U.NAK.117XX | 5377,3 | 240,4 | 301X463X320 |

| PRİZ GRUBU | MEKANİZMA ÜRÜN KODU | KOLİ AĞIRLIĞI (Gr) | KUTU AĞIRLIĞI (Gr) | KOLİ BOYUTLARI (mm) | TUŞ VE KAPAK ÜRÜN KODU | KOLİ AĞIRLIĞI (Gr) | KUTU AĞIRLIĞI (Gr) | KOLİ BOYUTLARI (mm) |
|-----------------------------|---------------------|--------------------|--------------------|---------------------|------------------------|--------------------|--------------------|---------------------|
| Topraklı Priz (Ç.K) | M.U.NPR.30000 | 9786,39 | 917,7 | 330x440x330 | M.U.NPK.310XX | 4801,3 | 211,6 | 301X463X320 |
| Kapaklı Topraklı Priz (Ç.K) | M.U.NPR.30000 | 9786,39 | 917,7 | 330x440x330 | M.U.NPK.410XX | 6292,4 | 283,2 | 301X463X320 |
| UPS Priz (Ç.K) | M.U.NPR.70000 | 10206,39 | 959,7 | 330x440x330 | M.U.NPK.710XX | 5737,3 | 258,4 | 301X463X320 |
| Kapaklı UPS Priz (Ç.K) | M.U.NPR.70000 | 10206,39 | 959,7 | 330x440x330 | M.U.NPK.810XX | 7060,4 | 321,6 | 301X463X320 |
| Priz (Ç.K) | M.U.NPR.10500 | 9786,39 | 917,7 | 330x440x330 | M.U.NPK.115XX | 5641,3 | 253,6 | 301X463X320 |

| İLETİŞİM GRUBU | MEKANİZMA ÜRÜN KODU | KOLİ AĞIRLIĞI (Gr) | KUTU AĞIRLIĞI (Gr) | KOLİ BOYUTLARI (mm) | TUŞ VE KAPAK ÜRÜN KODU | KOLİ AĞIRLIĞI (Gr) | KUTU AĞIRLIĞI (Gr) | KOLİ BOYUTLARI (mm) |
|---|---------------------|--------------------|--------------------|---------------------|------------------------|--------------------|--------------------|---------------------|
| Numeris Telefon Prizi (RJ11) | M.U.NDT.10600 | 7554,39 | 694,5 | 330x440x330 | M.U.NDK.116XX | 5377,3 | 240,4 | 301X463X320 |
| İkili Numeris Telefon Prizi (2 x RJ11) | M.U.NDT.10700 | 8142,39 | 753,3 | 330x440x330 | M.U.NDK.117XX | 5329,3 | 238 | 301X463X320 |
| Numeris Telefon Prizi (CAT 3) | M.U.NDT.10000 | 8598,39 | 798,9 | 330x440x330 | M.U.NDK.110XX | 5377,3 | 240,4 | 301X463X320 |
| İkili Numeris Telefon Prizi (2 x CAT 3) | M.U.NDT.20000 | 9486,39 | 887,7 | 330x440x330 | M.U.NDK.210XX | 5329,3 | 238 | 301X463X320 |
| Data Prizi (RJ45) (CAT5) | M.U.NDT.30000 | 8958,39 | 834,9 | 330x440x330 | M.U.NDK.310XX | 5329,3 | 238 | 301X463X320 |
| İkili Data Prizi (RJ45) (2 x CAT5) | M.U.NDT.40000 | 9906,39 | 929,7 | 330x440x330 | M.U.NDK.410XX | 5377,3 | 240,4 | 301X463X320 |
| Data Prizi (RJ45) (CAT6) | M.U.NDT.50000 | 10854,39 | 1024,5 | 330x440x330 | M.U.NDK.510XX | 5377,3 | 240,4 | 301X463X320 |
| İkili Data Prizi (RJ45) (2 x CAT6) | M.U.NDT.70000 | 11802,39 | 1119,3 | 330x440x330 | M.U.NDK.710XX | 5329,3 | 238 | 301X463X320 |
| Data + Telefon Prizi (CAT5 + CAT3) | M.U.NDT.70100 | 9858,39 | 924,9 | 330x440x330 | M.U.NDK.711XX | 5329,3 | 238 | 301X463X320 |
| Data + Telefon Prizi (CAT6 + CAT3) | M.U.NDT.80000 | 9858,39 | 924,9 | 330x440x330 | M.U.NDK.810XX | 5329,3 | 238 | 301X463X320 |
| Data Prizi Jaksız | M.U.NDT.90800 | 7674,39 | 706,5 | 330x440x330 | M.U.NDK.918XX | 5377,3 | 240,4 | 301X463X320 |

| ELEKTRONİK GRUBU | MEKANİZMA ÜRÜN KODU | KOLİ AĞIRLIĞI (Gr) | KUTU AĞIRLIĞI (Gr) | KOLİ BOYUTLARI (mm) | TUŞ VE KAPAK ÜRÜN KODU | KOLİ AĞIRLIĞI (Gr) | KUTU AĞIRLIĞI (Gr) | KOLİ BOYUTLARI (mm) |
|--------------------------------------|---------------------|--------------------|--------------------|---------------------|------------------------|--------------------|--------------------|---------------------|
| Energy Saver Mekanik (220V) | M.U.NOT.20500 | 8280,99 | 639,3 | 330x440x420 | M.U.NOK.215XX | 3504,7 | 151,08 | 301X463X225 |
| Energy Saver Mekanik (12V) | M.U.NOT.10500 | 8280,99 | 639,3 | 330x440x420 | M.U.NOK.115XX | 3504,7 | 151,08 | 301X463X225 |
| Energy Saver RFID (12V) | M.U.NOT.20300 | 8424,99 | 651,3 | 330x440x420 | M.U.NOK.213XX | 5088,7 | 230,28 | 301X463X225 |
| Energy Saver DND Sistemi | M.U.NOT.40400 | 1943,5 | 295 | 330x440x420 | | | | 301X463X225 |
| Otel Uyarı DND Sistemi İç Ünite | M.U.NOT.40500 | 12370,59 | 980,1 | 330x440x420 | M.U.NOK.415XX | 6201,8 | 283,21 | 301X463X225 |
| HDMI Data Prizi (1 x HDMI) | M.U.NDT.10200 | 10080,99 | 789,3 | 330x440x420 | M.U.NDK.112XX | 5329,3 | 238 | 301X463X225 |
| İkili HDMI Data Prizi (2 x HDMI) | M.U.NDT.10300 | 11045,79 | 869,7 | 330x440x420 | M.U.NDK.113XX | 5329,3 | 238 | 301X463X225 |
| USB Data Prizi (1 x USB) | M.U.NDT.10100 | 9850,59 | 770,1 | 330x440x420 | M.U.NDK.111XX | 5329,3 | 238 | 301X463X225 |
| İkili USB Data Prizi (2 x USB) | M.U.NDT.20100 | 10829,79 | 851,7 | 330x440x420 | M.U.NDK.211XX | 5329,3 | 238 | 301X463X225 |
| USB Şarj Prizi (1 x USB) | M.U.NPR.10800 | 15941,79 | 1277,7 | 330x440x420 | M.U.NPK.118XX | 6049,3 | 274 | 301X463X225 |
| İkili USB Şarj Prizi (2 x USB) | M.U.NPR.10900 | 16402,59 | 1316,1 | 330x440x420 | M.U.NPK.119XX | 5905,3 | 266,8 | 301X463X225 |
| VGA Data Priz | M.U.NDT.10400 | 12975,39 | 1030,5 | 330x440x420 | M.U.NDK.114XX | 5521,3 | 247,6 | 301X463X225 |
| Müzik Yayın Prizi | M.U.NDT.10500 | 11261,79 | 887,7 | 330x440x420 | M.U.NDK.115XX | 5665,3 | 254,8 | 301X463X225 |
| Fiber Optik Konnektör Prizi (Tekli) | M.U.NDT.20200 | 10872,99 | 855,3 | 330x440x420 | M.U.NDK.212XX | 5761,3 | 259,6 | 301X463X225 |
| Fiber Optik Konnektör Prizi (Çiftli) | M.U.NDT.20300 | 11247,39 | 886,5 | 330x440x420 | M.U.NDK.213XX | 5665,3 | 254,8 | 301X463X225 |

Tiefe Serisi - Ölçü & Ebat

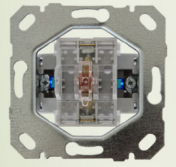
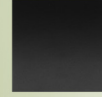

| TV - UYDU (SAT) GRUBU | MEKANİZMA ÜRÜN KODU | KOLİ AĞIRLIĞI (Gr) | KUTU AĞIRLIĞI (Gr) | KOLİ BOYUTLARI (mm) | TUŞ VE KAPAK ÜRÜN KODU | KOLİ AĞIRLIĞI (Gr) | KUTU AĞIRLIĞI (Gr) | KOLİ BOYUTLARI (mm) |
|-------------------------------------|---------------------|--------------------|--------------------|---------------------|------------------------|--------------------|--------------------|---------------------|
| Tekli Uydu Prizi F Konnektörlü | M.U.NTV.50000 | 10786,59 | 848,1 | 330x440x330 | M.U.NTK.510XX | 5617,3 | 252,4 | 301X463X320 |
| Uydu Prizi (SAT) (Geçişli) | M.U.NTV.20000 | 17151,39 | 1378,5 | 330x440x330 | M.U.NTK.210XX | 5617,3 | 252,4 | 301X463X320 |
| Uydu Prizi (TV-SAT) (Geçişli) | M.U.NTV.30000 | 13623,39 | 1084,5 | 330x440x330 | M.U.NTK.310XX | 5761,3 | 259,6 | 301X463X320 |
| Uydu Prizi (TV-SAT-RADYO) (Geçişli) | M.U.NTV.40000 | 16301,79 | 1307,7 | 330x440x330 | M.U.NTK.410XX | 6337,3 | 288,4 | 301X463X320 |
| TV Anten Prizi (Geçişli) | M.U.NTV.10000 | 16834,59 | 1352,1 | 330x440x330 | M.U.NTK.110XX | 5617,3 | 252,4 | 301X463X320 |
| Uydu Prizi (SAT) (Sonlu) | M.U.NTV.20100 | 17180,19 | 1380,9 | 330x440x330 | M.U.NTK.211XX | 5617,3 | 252,4 | 301X463X320 |
| Uydu Prizi (TV-SAT) (Sonlu) | M.U.NTV.80000 | 13623,39 | 1084,5 | 330x440x330 | M.U.NTK.810XX | 5761,3 | 259,6 | 301X463X320 |
| Uydu Prizi (TV-SAT-RADYO) (Sonlu) | M.U.NTV.60000 | 16301,79 | 1307,7 | 330x440x330 | M.U.NTK.610XX | 6337,3 | 288,4 | 301X463X320 |
| TV Anten Prizi (Sonlu) | M.U.NTV.10100 | 16834,59 | 1352,1 | 330x440x330 | M.U.NTK.111XX | 5617,3 | 252,4 | 301X463X320 |
| Kablo Çıkış Kapağı | M.U.NTV.90900 | 9922,59 | 776,1 | 330x440x330 | M.U.NTK.919XX | 5617,3 | 252,4 | 301X463X320 |

| METALİK ÇERÇEVELER | ÜRÜN KODU | KOLİ AĞIRLIĞI (Gr) | KUTU AĞIRLIĞI (Gr) | KOLİ BOYUTLARI (mm) |
|--------------------|---------------|--------------------|--------------------|---------------------|
| Tekli Çerçeveler | M.U.NMC.101XX | 9.484,10 | 756,80 | 301X369X197 |
| İkili Çerçeveler | M.U.NMC.201XX | 5.438,60 | 646,80 | 205X335X197 |
| Üçlü Çerçeveler | M.U.NMC.301XX | 5.793,90 | 916,60 | 246X301X197 |
| Dörtlü Çerçeveler | M.U.NMC.401XX | 7.399,00 | 1.190,20 | 207X317X197 |
| Beşli Çerçeveler | M.U.NMC.501XX | 6.181,80 | 1.472,30 | 207X390X197 |
| Altılı Çerçeveler | M.U.NMC.601XX | 7.357,70 | 1.757,90 | 207X460X197 |

| ÇAM ÇERÇEVELER | ÜRÜN KODU | KOLİ AĞIRLIĞI (Gr) | KUTU AĞIRLIĞI (Gr) | KOLİ BOYUTLARI (mm) |
|-------------------|---------------|--------------------|--------------------|---------------------|
| Tekli Çerçeveler | M.U.NMC.101XX | 6.388,10 | 498,80 | 301X369X197 |
| İkili Çerçeveler | M.U.NMC.201XX | 3.800,20 | 442,00 | 205X335X197 |
| Üçlü Çerçeveler | M.U.NMC.301XX | 3.951,90 | 609,60 | 246X301X197 |
| Dörtlü Çerçeveler | M.U.NMC.401XX | 4.975,00 | 786,20 | 207X317X197 |
| Beşli Çerçeveler | M.U.NMC.501XX | 4.225,80 | 983,30 | 207X390X197 |
| Altılı Çerçeveler | M.U.NMC.601XX | 4.963,70 | 1.159,40 | 207X460X197 |

| AHŞAP ÇERÇEVELER | ÜRÜN KODU | KOLİ AĞIRLIĞI (Gr) | KUTU AĞIRLIĞI (Gr) | KOLİ BOYUTLARI (mm) |
|-------------------|---------------|--------------------|--------------------|---------------------|
| Tekli Çerçeveler | M.U.NMC.101XX | 5.536,10 | 427,80 | 301X369X197 |
| İkili Çerçeveler | M.U.NMC.201XX | 3.236,20 | 371,50 | 205X335X197 |
| Üçlü Çerçeveler | M.U.NMC.301XX | 3.366,90 | 512,10 | 246X301X197 |
| Dörtlü Çerçeveler | M.U.NMC.401XX | 4.501,00 | 707,20 | 207X317X197 |
| Beşli Çerçeveler | M.U.NMC.501XX | 3.495,80 | 800,80 | 207X390X197 |
| Altılı Çerçeveler | M.U.NMC.601XX | 4.547,70 | 1.055,40 | 207X460X197 |

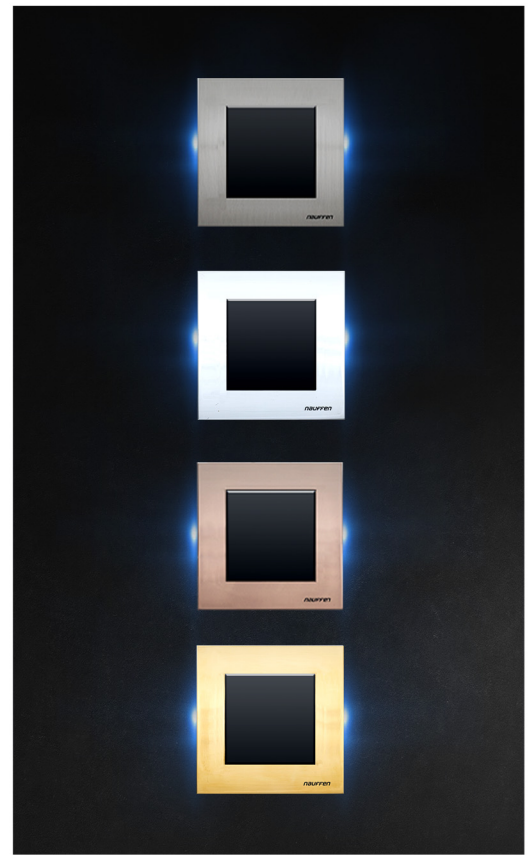

MAVININ EN GÜÇLÜ TONU
TIEFE SERİSİ

www.nauffen.com.tr

info@nauffen.com.tr

Gnade Serisi

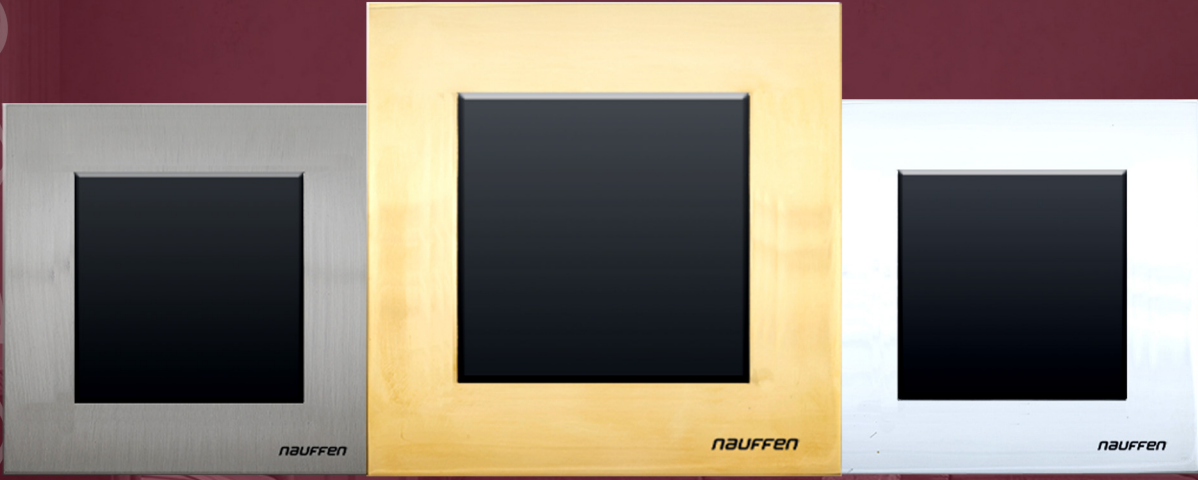

Zarif ve dikkat çekici mekanlar yaratın..

Cam Seri



Siyah

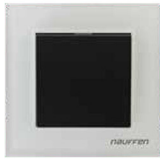

Beyaz



Gümüş

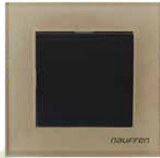

Dore

Metalik Seri



Siyah



Krom



Inox

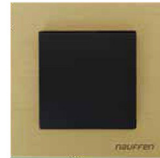

Gold

Ahşap Seri



Kayın



Ceviz



Koyu Ceviz



Kiraz

Kaliteyi uygun fiyatlarla yaşamak isteyenlere..

Gnade Serisi - Fiyat Listesi

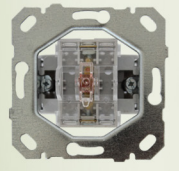
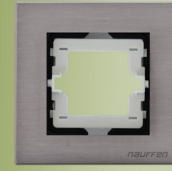
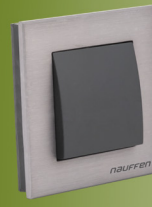

| ANAHTAR GRUBU | MEKANİZMA ÜRÜN KODU | ADET (KUTU) | ADET (KOLİ) | MEKANİZMA FİYAT (TL) | TUŞ VE KAPAK ÜRÜN KODU | ADET (KUTU) | ADET (KOLİ) | KAPAK FİYAT (TL) | TOPLAM FİYAT (TL) |
|--------------------------------|---------------------|-------------|-------------|----------------------|------------------------|-------------|-------------|------------------|-------------------|
| Anahtar | M.U.NAN.10000 | 12 | 120 | 74,30 | M.U.NAK.110XX | 12 | 240 | 67,00 | 141,30 |
| Komütatör | M.U.NAN.20000 | 12 | 120 | 116,60 | M.U.NAK.210XX | 12 | 240 | 67,00 | 183,60 |
| Üçlü Anahtar | M.U.NAN.30000 | 12 | 120 | 150,50 | M.U.NAK.310XX | 12 | 240 | 67,00 | 217,50 |
| Vavien | M.U.NAN.40000 | 12 | 120 | 103,20 | M.U.NAK.410XX | 12 | 240 | 67,00 | 170,20 |
| Komütatör Vavien | M.U.NAN.50000 | 12 | 120 | 189,50 | M.U.NAK.510XX | 12 | 240 | 67,00 | 256,50 |
| Ara Vavien (Permütatör) | M.U.NAN.40100 | 12 | 120 | 189,50 | M.U.NAK.411XX | 12 | 240 | 67,00 | 256,50 |
| Light (Merdiven Otomatigi) | M.U.NAN.70000 | 12 | 120 | 113,10 | M.U.NAK.710XX | 12 | 240 | 67,00 | 180,10 |
| İkili Light(MerdivenOtomatigi) | M.U.NAN.90000 | 12 | 120 | 194,80 | M.U.NAK.910XX | 12 | 240 | 67,00 | 261,80 |
| Zil Butonu | M.U.NAN.70000 | 12 | 120 | 113,10 | M.U.NAK.610XX | 12 | 240 | 67,00 | 180,10 |
| Kapı Otomatigi | M.U.NAN.70000 | 12 | 120 | 113,10 | M.U.NAK.611XX | 12 | 240 | 67,00 | 180,10 |
| Tekli Jaluzi Kumanda Anahtarı | M.U.NAN.10200 | 12 | 120 | 351,80 | M.U.NAK.112XX | 12 | 240 | 67,00 | 418,80 |
| İkili Jaluzi Kumanda Anahtarı | M.U.NAN.80100 | 12 | 120 | 194,80 | M.U.NAK.811XX | 12 | 240 | 67,00 | 261,80 |
| Dimmer Anahtar | M.U.NAN.10500 | 12 | 120 | 813,30 | M.U.NAK.115XX | 12 | 240 | 67,00 | 880,30 |
| İpli Acil Uyarı Butonu | M.U.NAN.10000 | 12 | 120 | 221,40 | M.U.NHK.110XX | 12 | 240 | 67,00 | 288,40 |
| Klima Anahtar | M.U.NAN.10000 | 12 | 120 | 246,70 | M.U.NAK.113XX | 12 | 240 | 67,00 | 313,70 |
| Isıtıcı Anahtarı | M.U.NAN.10000 | 12 | 120 | 246,70 | M.U.NAK.114XX | 12 | 240 | 67,00 | 313,70 |

| PRİZ GRUBU | MEKANİZMA ÜRÜN KODU | ADET (KUTU) | ADET (KOLİ) | MEKANİZMA FİYAT (TL) | TUŞ VE KAPAK ÜRÜN KODU | ADET (KUTU) | ADET (KOLİ) | KAPAK FİYAT (TL) | TOPLAM FİYAT (TL) |
|--------------------------------------|---------------------|-------------|-------------|----------------------|------------------------|-------------|-------------|------------------|-------------------|
| Topraklı Priz (Çocuk Korumalı) | M.U.NPR.30000 | 12 | 120 | 147,20 | M.U.NPK.310XX | 12 | 240 | 67,00 | 214,20 |
| Kapaklı Toprak Priz (Çocuk Korumalı) | M.U.NPR.30000 | 12 | 120 | 129,20 | M.U.NPK.410XX | 12 | 240 | 107,00 | 236,20 |
| UPS Priz (Çocuk Korumalı) | M.U.NPR.70000 | 12 | 120 | 177,50 | M.U.NPK.710XX | 12 | 240 | 67,00 | 244,50 |
| Kapaklı UPS Priz (Çocuk Korumalı) | M.U.NPR.70000 | 12 | 120 | 159,50 | M.U.NPK.810XX | 12 | 240 | 107,00 | 266,50 |
| Priz (Çocuk Korumalı) | M.U.NPR.10500 | 12 | 120 | 113,20 | M.U.NPK.115XX | 12 | 240 | 67,00 | 180,20 |

| İLETİŞİM GRUBU | MEKANİZMA ÜRÜN KODU | ADET (KUTU) | ADET (KOLİ) | MEKANİZMA FİYAT (TL) | TUŞ VE KAPAK ÜRÜN KODU | ADET (KUTU) | ADET (KOLİ) | KAPAK FİYAT (TL) | TOPLAM FİYAT (TL) |
|---|---------------------|-------------|-------------|----------------------|------------------------|-------------|-------------|------------------|-------------------|
| Numeris Telefon Prizi (RJ11) | M.U.NDT.10600 | 12 | 120 | 139,00 | M.U.NDK.116XX | 24 | 480 | 67,00 | 206,00 |
| İkili Numeris Telefon Prizi (2 x RJ11) | M.U.NDT.10700 | 12 | 120 | 182,00 | M.U.NDK.117XX | 24 | 480 | 67,00 | 249,00 |
| Numeris Telefon Prizi (CAT 3) | M.U.NDT.10000 | 12 | 120 | 222,00 | M.U.NDK.110XX | 24 | 480 | 67,00 | 289,00 |
| İkili Numeris Telefon Prizi (2 x CAT 3) | M.U.NDT.20000 | 12 | 120 | 281,00 | M.U.NDK.210XX | 24 | 480 | 67,00 | 348,00 |
| Data Prizi (RJ45) (CAT5) | M.U.NDT.30000 | 12 | 120 | 415,00 | M.U.NDK.310XX | 24 | 480 | 67,00 | 482,00 |
| İkili Data Prizi (RJ45) (2 x CAT5) | M.U.NDT.40000 | 12 | 120 | 602,00 | M.U.NDK.410XX | 24 | 480 | 67,00 | 669,00 |
| Data Prizi (RJ45) (CAT6) | M.U.NDT.50000 | 12 | 120 | 415,00 | M.U.NDK.510XX | 24 | 480 | 67,00 | 482,00 |
| İkili Data Prizi (RJ45) (2 x CAT6) | M.U.NDT.70000 | 12 | 120 | 602,00 | M.U.NDK.710XX | 24 | 480 | 67,00 | 669,00 |
| Data + Telefon Prizi (CAT5 + CAT3) | M.U.NDT.70100 | 12 | 120 | 464,00 | M.U.NDK.711XX | 24 | 480 | 67,00 | 531,00 |
| Data + Telefon Prizi (CAT6 + CAT3) | M.U.NDT.80000 | 12 | 120 | 464,00 | M.U.NDK.810XX | 24 | 480 | 67,00 | 531,00 |
| Data Prizi Jaksız | M.U.NDT.90800 | 12 | 120 | 107,00 | M.U.NDK.918XX | 24 | 480 | 67,00 | 174,00 |

| ELEKTRONİK GRUBU | MEKANİZMA ÜRÜN KODU | ADET (KUTU) | ADET (KOLİ) | MEKANİZMA FİYAT (TL) | TUŞ VE KAPAK ÜRÜN KODU | ADET (KUTU) | ADET (KOLİ) | KAPAK FİYAT (TL) | TOPLAM FİYAT (TL) |
|--------------------------------------|---------------------|-------------|-------------|----------------------|------------------------|-------------|-------------|------------------|-------------------|
| Energy Saver Mekanik (220V) | M.U.NOT.20500 | 12 | 120 | 780,00 | M.U.NOK.215XX | 24 | 240 | 400,00 | 1.180,00 |
| Energy Saver Mekanik (12V) | M.U.NOT.10500 | 12 | 120 | 835,00 | M.U.NOK.115XX | 24 | 240 | 237,00 | 1.072,00 |
| Energy Saver RFID (12V) | M.U.NOT.20300 | 12 | 120 | 835,00 | M.U.NOK.213XX | 24 | 240 | 1.282,00 | 2.117,00 |
| Energy Saver DND Sistemi | M.U.NOT.40400 | 1 | 6 | 2.630,00 | | 1 | | | 2.630,00 |
| Otel Uyarı DND Sistemi İç Ünite | M.U.NOT.40500 | 12 | 120 | 208,00 | M.U.NOK.415XX | 24 | 240 | 67,00 | 275,00 |
| HDMI Data Prizi (1 x HDMI) | M.U.NDT.10200 | 12 | 120 | 901,00 | M.U.NDK.112XX | 24 | 240 | 67,00 | 968,00 |
| İkili HDMI Data Prizi (2 x HDMI) | M.U.NDT.10300 | 12 | 120 | 1.535,00 | M.U.NDK.113XX | 24 | 240 | 67,00 | 1.602,00 |
| USB Data Prizi (1 x USB) | M.U.NDT.10100 | 12 | 120 | 660,00 | M.U.NDK.111XX | 24 | 240 | 67,00 | 727,00 |
| İkili USB Data Prizi (2 x USB) | M.U.NDT.20100 | 12 | 120 | 1.102,00 | M.U.NDK.211XX | 24 | 240 | | 1.169,00 |
| USB Şarj Prizi (1 x USB) | M.U.NPR.10800 | 12 | 120 | 653,00 | M.U.NPK.118XX | 24 | 240 | 67,00 | 720,00 |
| İkili USB Şarj Prizi (2 x USB) | M.U.NPR.10900 | 12 | 120 | 1.091,00 | M.U.NPK.119XX | 24 | 240 | 67,00 | 1.158,00 |
| VGA Data Prizi | M.U.NDT.10400 | 12 | 120 | 782,00 | M.U.NDK.114XX | 24 | 240 | 67,00 | 849,00 |
| Müzik Yayın Prizi | M.U.NDT.10500 | 12 | 120 | 223,00 | M.U.NDK.115XX | 24 | 240 | 67,00 | 290,00 |
| Fiber Optik Konnektör Prizi (Tekli) | M.U.NDT.20200 | 12 | 120 | 168,00 | M.U.NDK.212XX | 24 | 240 | 147,00 | 315,00 |
| Fiber Optik Konnektör Prizi (Çiftli) | M.U.NDT.20300 | 12 | 120 | 297,00 | M.U.NDK.213XX | 24 | 240 | 147,00 | 444,00 |



Gnade Serisi - Fiyat Listesi

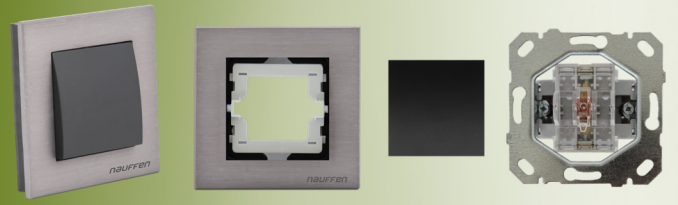

| TV - UYDU (SAT) GRUBU | MEKANİZMA ÜRÜN KODU | ADET (KUTU) | ADET (KOLİ) | MEKANİZMA FİYAT (TL) | TUŞ VE KAPAK ÜRÜN KODU | ADET (KUTU) | ADET (KOLİ) | KAPAK FİYAT (TL) | TOPLAM FİYAT (TL) |
|-------------------------------------|---------------------|-------------|-------------|----------------------|------------------------|-------------|-------------|------------------|-------------------|
| Tekli Uydu Prizi F Konnektörlü | M.U.NTV.50000 | 12 | 120 | 140,00 | M.U.NTK.510XX | 24 | 480 | 67,00 | 207,00 |
| Uydu Prizi (SAT) (Geçişli) | M.U.NTV.20000 | 12 | 120 | 331,00 | M.U.NTK.210XX | 24 | 480 | 67,00 | 398,00 |
| Uydu Prizi (TV-SAT) (Geçişli) | M.U.NTV.30000 | 12 | 120 | 701,00 | M.U.NTK.310XX | 24 | 480 | 67,00 | 768,00 |
| Uydu Prizi (TV-SAT-RADYO) (Geçişli) | M.U.NTV.40000 | 12 | 120 | 826,00 | M.U.NTK.410XX | 24 | 480 | 67,00 | 893,00 |
| TV Anten Prizi (Geçişli) | M.U.NTV.10000 | 12 | 120 | 140,00 | M.U.NTK.110XX | 24 | 480 | 67,00 | 207,00 |
| Uydu Prizi (SAT) (Sonlu) | M.U.NTV.20100 | 12 | 120 | 331,00 | M.U.NTK.211XX | 24 | 480 | 67,00 | 398,00 |
| Uydu Prizi (TV-SAT) (Sonlu) | M.U.NTV.80000 | 12 | 120 | 701,00 | M.U.NTK.810XX | 24 | 480 | 67,00 | 768,00 |
| Uydu Prizi (TV-SAT-RADYO) (Sonlu) | M.U.NTV.60000 | 12 | 120 | 826,00 | M.U.NTK.610XX | 24 | 480 | 67,00 | 893,00 |
| TV Anten Prizi (Sonlu) | M.U.NTV.10100 | 12 | 120 | 140,00 | M.U.NTK.111XX | 24 | 480 | 67,00 | 207,00 |
| Kablo Çıkış Kapağı | M.U.NTV.90900 | 12 | 120 | 112,00 | M.U.NTK.919XX | 24 | 480 | 67,00 | 179,00 |

| METALİK ÇERÇEVELER | ÜRÜN KODU | ADET (KUTU) | ADET (KOLİ) | FİYAT (TL) |
|--------------------|---------------|-------------|-------------|------------|
| Tekli Çerçeve | M.U.NMC.100XX | 10 | 80 | 720,00 |
| İkili Çerçeve | M.U.NMC.200XX | 5 | 20 | 1.130,00 |
| Üçlü Çerçeve | M.U.NMC.300XX | 5 | 20 | 1.690,00 |
| Dörtlü Çerçeve | M.U.NMC.400XX | 5 | 20 | 2.120,00 |
| Beşli Çerçeve | M.U.NMC.500XX | 5 | 20 | 2.675,00 |
| Altılı Çerçeve | M.U.NMC.600XX | 5 | 20 | 3.315,00 |

| CAM ÇERÇEVELER | ÜRÜN KODU | ADET (KUTU) | ADET (KOLİ) | FİYAT (TL) |
|----------------|---------------|-------------|-------------|------------|
| Tekli Çerçeve | M.U.NCC.100XX | 10 | 80 | 920,00 |
| İkili Çerçeve | M.U.NCC.200XX | 5 | 20 | 1.335,00 |
| Üçlü Çerçeve | M.U.NCC.300XX | 5 | 20 | 1.925,00 |
| Dörtlü Çerçeve | M.U.NCC.400XX | 5 | 20 | 2.805,00 |
| Beşli Çerçeve | M.U.NCC.500XX | 5 | 20 | 3.715,00 |
| Altılı Çerçeve | M.U.NCC.600XX | 5 | 20 | 4.610,00 |

| AHŞAP ÇERÇEVELER | ÜRÜN KODU | ADET (KUTU) | ADET (KOLİ) | FİYAT (TL) |
|------------------|---------------|-------------|-------------|------------|
| Tekli Çerçeve | M.U.NAC.100XX | 10 | 80 | 800,00 |
| İkili Çerçeve | M.U.NAC.200XX | 5 | 20 | 1.100,00 |
| Üçlü Çerçeve | M.U.NAC.300XX | 5 | 20 | 1.510,00 |
| Dörtlü Çerçeve | M.U.NAC.400XX | 5 | 20 | 1.815,00 |
| Beşli Çerçeve | M.U.NAC.500XX | 5 | 20 | 2.255,00 |
| Altılı Çerçeve | M.U.NAC.600XX | 5 | 20 | 2.805,00 |



ÇERÇEVE RENKLERİ (METALİK SERİ)

| | | | | |
|---------------|---------------|---------------|---------------|----------------|
| | | | | |
| XX:00 Krom | XX:01 Füme | XX:02 Inox | XX:03 Gold | XX:04 Siyah |

ÇERÇEVE RENKLERİ (CAM SERİ)

| | | | |
|----------------|----------------|----------------|---------------|
| | | | |
| XX:00 Beyaz | XX:01 Siyah | XX:02 Gümüş | XX:03 Dore |

ÇERÇEVE RENKLERİ (AHŞAP SERİ)

| | | | |
|----------------|----------------|---------------------|----------------|
| | | | |
| XX:00 Kiraz | XX:01 Ceviz | XX:02 Koyu Ceviz | XX:03 Kayın |

DÜĞME RENKLERİ (XX KODUNUN KARŞILIĞI)

ADET: 67,00 TL

| | | | | | | | | |
|---------------------|----------------|---------------|-------------------|---------------|-------------------|---------------|------------------|------------------------|
| | | | | | | | | |
| XX:01 Mat. Gümüş | XX:02 Siyah | XX:03 Gold | XX:05 P. Gümüş | XX:06 Füme | XX:07 Antrasit | XX:08 Dore | XX:09 Titiyum | XX:10 Metalik Beyaz |



Gnade Serisi - Ölçü & Ebat

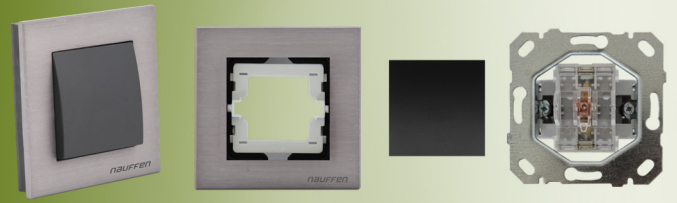

| ANAHTAR GRUBU | MEKANİZMA ÜRÜN KODU | KOLİ AĞIRLIĞI (Gr) | KUTU AĞIRLIĞI (Gr) | KOLİ BOYUTLARI (mm) | TUŞ VE KAPAK ÜRÜN KODU | KOLİ AĞIRLIĞI (Gr) | KUTU AĞIRLIĞI (Gr) | KOLİ BOYUTLARI (mm) |
|--------------------------------|---------------------|--------------------|--------------------|---------------------|------------------------|--------------------|--------------------|---------------------|
| Anahtar | M.U.NAN.10000 | 10050,39 | 944,1 | 330x440x330 | M.U.NAK.110XX | 5241,8 | 235,21 | 301X463X285 |
| Komütatör | M.U.NAN.20000 | 10410,39 | 980,1 | 330x440x330 | M.U.NAK.210XX | 6201,8 | 283,21 | 301X463X285 |
| Üçlü Anahtar | M.U.NAN.30000 | 10794,39 | 1018,5 | 330x440x330 | M.U.NAK.310XX | 5481,8 | 247,21 | 301X463X285 |
| Vavien | M.U.NAN.40000 | 9894,39 | 928,5 | 330x440x330 | M.U.NAK.410XX | 5553,8 | 250,81 | 301X463X285 |
| Komütatör Vavien | M.U.NAN.50000 | 11346,39 | 1073,7 | 330x440x330 | M.U.NAK.510XX | 5601,8 | 253,21 | 301X463X285 |
| Ara Vavien (Permütatör) | M.U.NAN.40100 | 10818,39 | 1020,9 | 330x440x330 | M.U.NAK.411XX | 5553,8 | 250,81 | 301X463X285 |
| Light (Merdiven Otomatiği) | M.U.NAN.70000 | 9366,39 | 875,7 | 330x440x330 | M.U.NAK.710XX | 5553,8 | 250,81 | 301X463X285 |
| İkili Light(MerdivenOtomatiği) | M.U.NAN.90000 | 10410,39 | 980,1 | 330x440x330 | M.U.NAK.910XX | 5601,8 | 253,21 | 301X463X285 |
| Zil Butonu | M.U.NAN.70000 | 9366,39 | 875,7 | 330x440x330 | M.U.NAK.610XX | 5553,8 | 250,81 | 301X463X285 |
| Kapı Otomatiği | M.U.NAN.70000 | 9366,39 | 875,7 | 330x440x330 | M.U.NAK.611XX | 5553,8 | 250,81 | 301X463X285 |
| Tekli Jaluzi Kumanda Anahtarı | M.U.NAN.10200 | 10386,39 | 977,7 | 330x440x330 | M.U.NAK.112XX | 5553,8 | 250,81 | 301X463X285 |
| İkili Jaluzi Kumanda Anahtarı | M.U.NAN.80100 | 10110,39 | 950,1 | 330x440x330 | M.U.NAK.811XX | 5601,8 | 253,21 | 301X463X285 |
| Dimmer Anahtar | M.U.NAN.10500 | 13153,75 | 1246,2 | 330x440x330 | M.U.NAK.115XX | 4224,7 | 187,08 | 301X463X285 |
| İpli Acil Uyarı Butonu | M.U.NAN.10000 | 10134,39 | 952,5 | 330x440x330 | M.U.NHK.110XX | 5889,8 | 267,61 | 301X463X285 |
| Klima Anahtarı | M.U.NAN.10000 | 10050,39 | 944,1 | 330x440x330 | M.U.NAK.113XX | 5241,8 | 235,21 | 301X463X285 |
| Isıtıcı Anahtarı | M.U.NAN.10000 | 10050,39 | 944,1 | 330x440x330 | M.U.NAK.114XX | 5241,8 | 235,21 | 301X463X285 |

| PRİZ GRUBU | MEKANİZMA ÜRÜN KODU | KOLİ AĞIRLIĞI (Gr) | KUTU AĞIRLIĞI (Gr) | KOLİ BOYUTLARI (mm) | TUŞ VE KAPAK ÜRÜN KODU | KOLİ AĞIRLIĞI (Gr) | KUTU AĞIRLIĞI (Gr) | KOLİ BOYUTLARI (mm) |
|-----------------------------|---------------------|--------------------|--------------------|---------------------|------------------------|--------------------|--------------------|---------------------|
| Topraklı Priz (Ç.K) | M.U.NPR.30000 | 9786,39 | 917,7 | 330x440x330 | M.U.NPK.310XX | 4801,3 | 211,6 | 301X463X320 |
| Kapaklı Topraklı Priz (Ç.K) | M.U.NPR.30000 | 9786,39 | 917,7 | 330x440x330 | M.U.NPK.410XX | 6292,4 | 283,2 | 301X463X385 |
| UPS Priz (Ç.K) | M.U.NPR.70000 | 10206,39 | 959,7 | 330x440x330 | M.U.NPK.710XX | 5737,3 | 258,4 | 301X463X320 |
| Kapaklı UPS Priz (Ç.K) | M.U.NPR.70000 | 10206,39 | 959,7 | 330x440x330 | M.U.NPK.810XX | 7060,4 | 321,6 | 301X463X385 |
| Priz (Ç.K) | M.U.NPR.10500 | 9786,39 | 917,7 | 330x440x330 | M.U.NPK.115XX | 5641,3 | 253,6 | 301X463X320 |

| İLETİŞİM GRUBU | MEKANİZMA ÜRÜN KODU | KOLİ AĞIRLIĞI (Gr) | KUTU AĞIRLIĞI (Gr) | KOLİ BOYUTLARI (mm) | TUŞ VE KAPAK ÜRÜN KODU | KOLİ AĞIRLIĞI (Gr) | KUTU AĞIRLIĞI (Gr) | KOLİ BOYUTLARI (mm) |
|---|---------------------|--------------------|--------------------|---------------------|------------------------|--------------------|--------------------|---------------------|
| Numeris Telefon Prizi (RJ11) | M.U.NDT.10600 | 7554,39 | 694,5 | 330x440x330 | M.U.NDK.116XX | 5377,3 | 240,4 | 301X463X320 |
| İkili Numeris Telefon Prizi (2 x RJ11) | M.U.NDT.10700 | 8142,39 | 753,3 | 330x440x330 | M.U.NDK.117XX | 5329,3 | 238 | 301X463X320 |
| Numeris Telefon Prizi (CAT 3) | M.U.NDT.10000 | 8598,39 | 798,9 | 330x440x330 | M.U.NDK.110XX | 5377,3 | 240,4 | 301X463X320 |
| İkili Numeris Telefon Prizi (2 x CAT 3) | M.U.NDT.20000 | 9486,39 | 887,7 | 330x440x330 | M.U.NDK.210XX | 5329,3 | 238 | 301X463X320 |
| Data Prizi (RJ45) (CAT5) | M.U.NDT.30000 | 8958,39 | 834,9 | 330x440x330 | M.U.NDK.310XX | 5329,3 | 238 | 301X463X320 |
| İkili Data Prizi (RJ45) (2 x CAT5) | M.U.NDT.40000 | 9906,39 | 929,7 | 330x440x330 | M.U.NDK.410XX | 5377,3 | 240,4 | 301X463X320 |
| Data Prizi (RJ45) (CAT6) | M.U.NDT.50000 | 10854,39 | 1024,5 | 330x440x330 | M.U.NDK.510XX | 5377,3 | 240,4 | 301X463X320 |
| İkili Data Prizi (RJ45) (2 x CAT6) | M.U.NDT.70000 | 11802,39 | 1119,3 | 330x440x330 | M.U.NDK.710XX | 5329,3 | 238 | 301X463X320 |
| Data + Telefon Prizi (CAT5 + CAT3) | M.U.NDT.70100 | 9858,39 | 924,9 | 330x440x330 | M.U.NDK.711XX | 5329,3 | 238 | 301X463X320 |
| Data + Telefon Prizi (CAT6 + CAT3) | M.U.NDT.80000 | 9858,39 | 924,9 | 330x440x330 | M.U.NDK.810XX | 5329,3 | 238 | 301X463X320 |
| Data Prizi Jaksız | M.U.NDT.90800 | 7674,39 | 706,5 | 330x440x330 | M.U.NDK.918XX | 5377,3 | 240,4 | 301X463X320 |

| ELEKTRONİK GRUBU | MEKANİZMA ÜRÜN KODU | KOLİ AĞIRLIĞI (Gr) | KUTU AĞIRLIĞI (Gr) | KOLİ BOYUTLARI (mm) | TUŞ VE KAPAK ÜRÜN KODU | KOLİ AĞIRLIĞI (Gr) | KUTU AĞIRLIĞI (Gr) | KOLİ BOYUTLARI (mm) |
|--------------------------------------|---------------------|--------------------|--------------------|---------------------|------------------------|--------------------|--------------------|---------------------|
| Energy Saver Mekanik (220V) | M.U.NOT.20500 | 8280,99 | 639,3 | 330x440x420 | M.U.NOK.215XX | 3504,7 | 151,08 | 301X463X225 |
| Energy Saver Mekanik (12V) | M.U.NOT.10500 | 8280,99 | 639,3 | 330x440x420 | M.U.NOK.115XX | 3504,7 | 151,08 | 301X463X225 |
| Energy Saver RFID (12V) | M.U.NOT.20300 | 8424,99 | 651,3 | 330x440x420 | M.U.NOK.213XX | 5088,7 | 230,28 | 301X463X225 |
| Energy Saver DND Sistemi | M.U.NOT.40400 | 1943,5 | 295 | 230X200X200 | | | | |
| Otel Uyarı DND Sistemi İç Ünite | M.U.NOT.40500 | 12370,59 | 980,1 | 330x440x330 | M.U.NOK.415XX | 6201,8 | 283,21 | 301X463X285 |
| HDMI Data Prizi (1 x HDMI) | M.U.NDT.10200 | 10080,99 | 789,3 | 330x440x330 | M.U.NDK.112XX | 5329,3 | 238 | 301X463X320 |
| İkili HDMI Data Prizi (2 x HDMI) | M.U.NDT.10300 | 11045,79 | 869,7 | 330x440x330 | M.U.NDK.113XX | 5329,3 | 238 | 301X463X320 |
| USB Data Prizi (1 x USB) | M.U.NDT.10100 | 9850,59 | 770,1 | 330x440x330 | M.U.NDK.111XX | 5329,3 | 238 | 301X463X320 |
| İkili USB Data Prizi (2 x USB) | M.U.NDT.20100 | 10829,79 | 851,7 | 330x440x330 | M.U.NDK.211XX | 5329,3 | 238 | 301X463X320 |
| USB Şarj Prizi (1 x USB) | M.U.NPR.10800 | 15941,79 | 1277,7 | 330x440x330 | M.U.NPK.118XX | 6049,3 | 274 | 301X463X320 |
| İkili USB Şarj Prizi (2 x USB) | M.U.NPR.10900 | 16402,59 | 1316,1 | 330x440x330 | M.U.NPK.119XX | 5905,3 | 266,8 | 301X463X320 |
| VGA Data Prizi | M.U.NDT.10400 | 12975,39 | 1030,5 | 330x440x330 | M.U.NDK.114XX | 5521,3 | 247,6 | 301X463X320 |
| Müzik Yayın Prizi | M.U.NDT.10500 | 11261,79 | 887,7 | 330x440x330 | M.U.NDK.115XX | 5665,3 | 254,8 | 301X463X320 |
| Fiber Optik Konnektör Prizi (Tekli) | M.U.NDT.20200 | 10872,99 | 855,3 | 330x440x330 | M.U.NDK.212XX | 5761,3 | 259,6 | 301X463X320 |
| Fiber Optik Konnektör Prizi (Çiftli) | M.U.NDT.20300 | 11247,39 | 886,5 | 330x440x330 | M.U.NDK.213XX | 5665,3 | 254,8 | 301X463X320 |

Gnade Serisi - Ölçü & Ebat

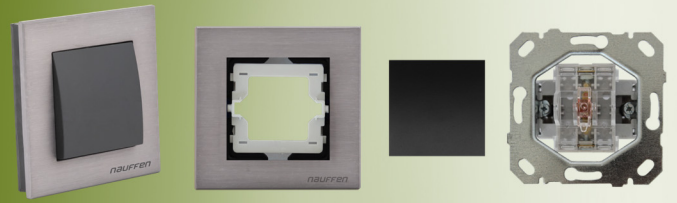

| TV - UYDU (SAT) GRUBU | MEKANİZMA ÜRÜN KODU | KOLİ AĞIRLIĞI (Gr) | KUTU AĞIRLIĞI (Gr) | KOLİ BOYUTLARI (mm) | TUŞ VE KAPAK ÜRÜN KODU | KOLİ AĞIRLIĞI (Gr) | KUTU AĞIRLIĞI (Gr) | KOLİ BOYUTLARI (mm) |
|--------------------------------------|---------------------|--------------------|--------------------|---------------------|------------------------|--------------------|--------------------|---------------------|
| Tekli Uydur Prizi F Konnektörlü | M.U.NTV.50000 | 10786,59 | 848,1 | 330x440x330 | M.U.NTK.510XX | 5617,3 | 252,4 | 301X463X320 |
| Uydur Prizi (SAT) (Geçişli) | M.U.NTV.20000 | 17151,39 | 1378,5 | 330x440x330 | M.U.NTK.210XX | 5617,3 | 252,4 | 301X463X320 |
| Uydur Prizi (TV-SAT) (Geçişli) | M.U.NTV.30000 | 13623,39 | 1084,5 | 330x440x330 | M.U.NTK.310XX | 5761,3 | 259,6 | 301X463X320 |
| Uydur Prizi (TV-SAT-RADYO) (Geçişli) | M.U.NTV.40000 | 16301,79 | 1307,7 | 330x440x330 | M.U.NTK.410XX | 6337,3 | 288,4 | 301X463X320 |
| TV Anten Prizi (Geçişli) | M.U.NTV.10000 | 16834,59 | 1352,1 | 330x440x330 | M.U.NTK.110XX | 5617,3 | 252,4 | 301X463X320 |
| Uydur Prizi (SAT) (Sonlu) | M.U.NTV.20100 | 17180,19 | 1380,9 | 330x440x330 | M.U.NTK.211XX | 5617,3 | 252,4 | 301X463X320 |
| Uydur Prizi (TV-SAT) (Sonlu) | M.U.NTV.80000 | 13623,39 | 1084,5 | 330x440x330 | M.U.NTK.810XX | 5761,3 | 259,6 | 301X463X320 |
| Uydur Prizi (TV-SAT-RADYO) (Sonlu) | M.U.NTV.60000 | 16301,79 | 1307,7 | 330x440x330 | M.U.NTK.610XX | 6337,3 | 288,4 | 301X463X320 |
| TV Anten Prizi (Sonlu) | M.U.NTV.10100 | 16834,59 | 1352,1 | 330x440x330 | M.U.NTK.111XX | 5617,3 | 252,4 | 301X463X320 |
| Kablo Çıkış Kapağı | M.U.NTV.90900 | 9922,59 | 776,1 | 330x440x330 | M.U.NTK.919XX | 5617,3 | 252,4 | 301X463X320 |

| METALİK ÇERÇEVELER | MEKANİZMA ÜRÜN KODU | KOLİ AĞIRLIĞI (Gr) | KUTU AĞIRLIĞI (Gr) | KOLİ BOYUTLARI (mm) |
|--------------------|---------------------|--------------------|--------------------|---------------------|
| Tekli Çerçeve | M.U.NMC.100XX | 9.040,10 | 719,80 | 301X369X197 |
| İkili Çerçeve | M.U.NMC.200XX | 5.190,60 | 615,80 | 205X335X197 |
| Üçlü Çerçeve | M.U.NMC.300XX | 5.538,90 | 874,10 | 246X301X197 |
| Dörtlü Çerçeve | M.U.NMC.400XX | 4.810,60 | 1.138,20 | 207X317X197 |
| Beşli Çerçeve | M.U.NMC.500XX | 5.919,80 | 1.406,80 | 207X390X197 |
| Altılı Çerçeve | M.U.NMC.600XX | 7.049,70 | 1.680,90 | 207X460X197 |

| ÇAM ÇERÇEVELER | MEKANİZMA ÜRÜN KODU | KOLİ AĞIRLIĞI (Gr) | KUTU AĞIRLIĞI (Gr) | KOLİ BOYUTLARI (mm) |
|----------------|---------------------|--------------------|--------------------|---------------------|
| Tekli Çerçeve | M.U.NMC.100XX | 5.944,10 | 461,80 | 301X369X197 |
| İkili Çerçeve | M.U.NMC.200XX | 3.554,60 | 411,30 | 205X335X197 |
| Üçlü Çerçeve | M.U.NMC.300XX | 3.696,90 | 567,10 | 246X301X197 |
| Dörtlü Çerçeve | M.U.NMC.400XX | 4.663,00 | 734,20 | 207X317X197 |
| Beşli Çerçeve | M.U.NMC.500XX | 3.963,80 | 917,80 | 207X390X197 |
| Altılı Çerçeve | M.U.NMC.600XX | 4.655,70 | 1.082,40 | 207X460X197 |

| AHŞAP ÇERÇEVELER | MEKANİZMA ÜRÜN KODU | KOLİ AĞIRLIĞI (Gr) | KUTU AĞIRLIĞI (Gr) | KOLİ BOYUTLARI (mm) |
|------------------|---------------------|--------------------|--------------------|---------------------|
| Tekli Çerçeve | M.U.NMC.100XX | 5.092,10 | 390,8 | 301X369X197 |
| İkili Çerçeve | M.U.NMC.200XX | 2.990,60 | 340,80 | 205X335X197 |
| Üçlü Çerçeve | M.U.NMC.300XX | 3.111,90 | 469,60 | 246X301X197 |
| Dörtlü Çerçeve | M.U.NMC.400XX | 4.189,00 | 655,20 | 207X317X197 |
| Beşli Çerçeve | M.U.NMC.500XX | 3.233,80 | 735,30 | 207X390X197 |
| Altılı Çerçeve | M.U.NMC.600XX | 4.239,70 | 978,40 | 207X460X197 |



Gnade Serisi



Modern Kaliteli Güç

GÜMÜŞ

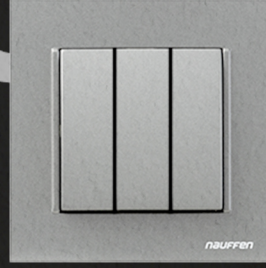

KREM



SIYAH

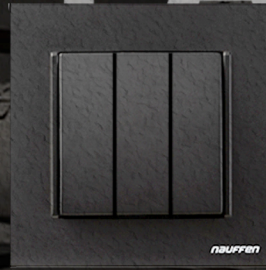

Brise Serisi

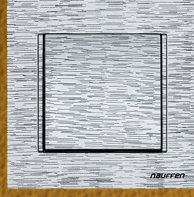

Hissettiren doku detayları...

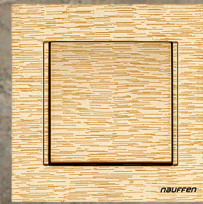

Brise Serisi - Fiyat Listesi

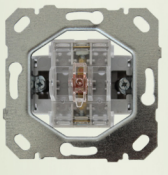

| ANAHTAR GRUBU | MEKANİZMA ÜRÜN KODU | ADET (KUTU) | ADET (KOLİ) | MEKANİZMA FİYAT (TL) | TUŞ VE KAPAK ÜRÜN KODU | ADET (KUTU) | ADET (KOLİ) | KAPAK FİYAT (TL) | TOPLAM FİYAT (TL) |
|---------------------------------|---------------------|-------------|-------------|----------------------|------------------------|-------------|-------------|------------------|-------------------|
| Anahtar | M.U.NAN.10000 | 12 | 120 | 74,30 | M.U.NAK.110XX | 12 | 240 | 67,00 | 141,30 |
| Komütatör | M.U.NAN.20000 | 12 | 120 | 116,60 | M.U.NAK.210XX | 12 | 240 | 67,00 | 183,60 |
| Üçlü Anahtar | M.U.NAN.30000 | 12 | 120 | 150,50 | M.U.NAK.310XX | 12 | 240 | 67,00 | 217,50 |
| Vavien | M.U.NAN.40000 | 12 | 120 | 103,20 | M.U.NAK.410XX | 12 | 240 | 67,00 | 170,20 |
| Komütatör Vavien | M.U.NAN.50000 | 12 | 120 | 189,50 | M.U.NAK.510XX | 12 | 240 | 67,00 | 256,50 |
| Ara Vavien (Permütatör) | M.U.NAN.40100 | 12 | 120 | 189,50 | M.U.NAK.411XX | 12 | 240 | 67,00 | 256,50 |
| Light (Merdiven Otomatiği) | M.U.NAN.70000 | 12 | 120 | 113,10 | M.U.NAK.710XX | 12 | 240 | 67,00 | 180,10 |
| İkili Light(Merdiven Otomatiği) | M.U.NAN.90000 | 12 | 120 | 194,80 | M.U.NAK.910XX | 12 | 240 | 67,00 | 261,80 |
| Zil Butonu | M.U.NAN.70000 | 12 | 120 | 113,10 | M.U.NAK.610XX | 12 | 240 | 67,00 | 180,10 |
| Kapı Otomatiği | M.U.NAN.70000 | 12 | 120 | 113,10 | M.U.NAK.611XX | 12 | 240 | 67,00 | 180,10 |
| Tekli Jaluzi Kumanda Anahtarı | M.U.NAN.10200 | 12 | 120 | 351,80 | M.U.NAK.112XX | 12 | 240 | 67,00 | 418,80 |
| İkili Jaluzi Kumanda Anahtarı | M.U.NAN.80100 | 12 | 120 | 194,80 | M.U.NAK.811XX | 12 | 240 | 67,00 | 261,80 |
| Dimmer Anahtar | M.U.NAN.10500 | 8 | 80 | 813,30 | M.U.NAK.115XX | 12 | 240 | 67,00 | 880,30 |
| İpli Acil Uyarı Butonu | M.U.NAN.10000 | 12 | 120 | 221,40 | M.U.NHK.110XX | 12 | 240 | 67,00 | 288,40 |
| Klima Anahtarı | M.U.NAN.10000 | 12 | 120 | 246,70 | M.U.NAK.113XX | 12 | 240 | 67,00 | 313,70 |
| Isıtıcı Anahtarı | M.U.NAN.10000 | 12 | 120 | 246,70 | M.U.NAK.114XX | 12 | 240 | 67,00 | 313,70 |

| İŞIKLI ANAHTAR GRUBU | MEKANİZMA ÜRÜN KODU | ADET (KUTU) | ADET (KOLİ) | MEKANİZMA FİYAT (TL) | TUŞ VE KAPAK ÜRÜN KODU | ADET (KUTU) | ADET (KOLİ) | KAPAK FİYAT (TL) | TOPLAM FİYAT (TL) |
|---|---------------------|-------------|-------------|----------------------|------------------------|-------------|-------------|------------------|-------------------|
| İşikli Anahtar | M.U.NAN.11000 | 12 | 120 | 143,50 | M.U.NAK.101XX | 12 | 120 | 67,00 | 210,50 |
| İşikli Komütatör | M.U.NAN.21000 | 12 | 120 | 174,20 | M.U.NAK.201XX | 12 | 120 | 67,00 | 241,20 |
| İşikli Light (Merdiven Otomatiği) | M.U.NAN.71000 | 12 | 120 | 150,50 | M.U.NAK.701XX | 12 | 120 | 67,00 | 217,50 |
| İşikli İkili Light (Merdiven Otomatiği) | M.U.NAN.71200 | 12 | 120 | 222,30 | M.U.NAK.702XX | 12 | 120 | 67,00 | 289,30 |
| İşikli Vavien | M.U.NAN.41200 | 12 | 120 | 174,20 | M.U.NAK.402XX | 12 | 120 | 67,00 | 241,20 |
| İşikli Ara Vavien | M.U.NAN.41500 | 12 | 120 | 224,80 | M.U.NAK.405XX | 12 | 120 | 67,00 | 291,80 |
| İşikli Zil Butonu | M.U.NAN.71000 | 12 | 120 | 150,50 | M.U.NK.802XX | 12 | 120 | 67,00 | 217,50 |
| İşikli Kapı Otomatiği | M.U.NAN.71000 | 12 | 120 | 150,50 | M.U.NK.604XX | 12 | 120 | 67,00 | 217,50 |

| PRİZ GRUBU | MEKANİZMA ÜRÜN KODU | ADET (KUTU) | ADET (KOLİ) | MEKANİZMA FİYAT (TL) | TUŞ VE KAPAK ÜRÜN KODU | ADET (KUTU) | ADET (KOLİ) | KAPAK FİYAT (TL) | TOPLAM FİYAT (TL) |
|--------------------------------------|---------------------|-------------|-------------|----------------------|------------------------|-------------|-------------|------------------|-------------------|
| Topraklı Priz (Çocuk Korumalı) | M.U.NPR.30000 | 12 | 120 | 147,20 | M.U.NPK.310XX | 12 | 240 | 67,00 | 214,20 |
| Kapaklı Topraklı Priz (Ç.K.) | M.U.NPR.30000 | 12 | 120 | 129,20 | M.U.NPK.410XX | 12 | 240 | 107,00 | 236,20 |
| UPS Priz (Çocuk Korumalı) | M.U.NPR.70000 | 12 | 120 | 177,50 | M.U.NPK.710XX | 12 | 240 | 67,00 | 244,50 |
| Kapaklı UPS Priz (Çocuk Korumalı) | M.U.NPR.70000 | 12 | 120 | 159,50 | M.U.NPK.810XX | 12 | 240 | 107,00 | 366,50 |
| Priz (Çocuk Korumalı) | M.U.NPR.10500 | 12 | 120 | 113,20 | M.U.NPK.115XX | 12 | 240 | 67,00 | 180,20 |
| İkili Topraklı Priz (Çocuk Korumalı) | M.U.NPR.10400 | 8 | 80 | 266,00 | M.U.NPK.114XX | 8 | 240 | 107,00 | 373,00 |

| İLETİŞİM GRUBU | MEKANİZMA ÜRÜN KODU | ADET (KUTU) | ADET (KOLİ) | MEKANİZMA FİYAT (TL) | TUŞ VE KAPAK ÜRÜN KODU | ADET (KUTU) | ADET (KOLİ) | KAPAK FİYAT (TL) | TOPLAM FİYAT (TL) |
|---|---------------------|-------------|-------------|----------------------|------------------------|-------------|-------------|------------------|-------------------|
| Numeris Telefon Prizi (RJ11) | M.U.NDT.10600 | 12 | 120 | 139,00 | M.U.NDK.116XX | 24 | 480 | 67,00 | 206,00 |
| İkili Numeris Telefon Prizi (2 x RJ11) | M.U.NDT.10700 | 12 | 120 | 182,00 | M.U.NDK.117XX | 24 | 480 | 67,00 | 249,00 |
| Numeris Telefon Prizi (CAT 3) | M.U.NDT.10000 | 12 | 120 | 222,00 | M.U.NDK.110XX | 24 | 480 | 67,00 | 289,00 |
| İkili Numeris Telefon Prizi (2 x CAT 3) | M.U.NDT.20000 | 12 | 120 | 281,00 | M.U.NDK.210XX | 24 | 480 | 67,00 | 348,00 |
| Data Prizi (RJ45) (CAT5) | M.U.NDT.30000 | 12 | 120 | 415,00 | M.U.NDK.310XX | 24 | 480 | 67,00 | 482,00 |
| İkili Data Prizi (RJ45) (2 x CAT5) | M.U.NDT.40000 | 12 | 120 | 602,00 | M.U.NDK.410XX | 24 | 480 | 67,00 | 669,00 |
| Data Prizi (RJ45) (CAT6) | M.U.NDT.50000 | 12 | 120 | 415,00 | M.U.NDK.510XX | 24 | 480 | 67,00 | 482,00 |
| İkili Data Prizi (RJ45) (2 x CAT6) | M.U.NDT.70000 | 12 | 120 | 602,00 | M.U.NDK.710XX | 24 | 480 | 67,00 | 669,00 |
| Data + Telefon Prizi (CAT5 + CAT3) | M.U.NDT.70100 | 12 | 120 | 464,00 | M.U.NDK.711XX | 24 | 480 | 67,00 | 531,00 |
| Data + Telefon Prizi (CAT6 + CAT3) | M.U.NDT.80000 | 12 | 120 | 464,00 | M.U.NDK.810XX | 24 | 480 | 67,00 | 531,00 |
| Data Prizi Jaksız | M.U.NDT.90800 | 12 | 120 | 107,00 | M.U.NDK.918XX | 24 | 480 | 67,00 | 174,00 |



Brise Serisi - Fiyat Listesi

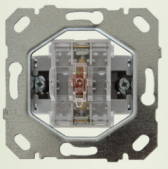

| ELEKTRONİK GRUBU | MEKANİZMA ÜRÜN KODU | ADET (KUTU) | ADET (KOLİ) | MEKANİZMA FİYAT (TL) | TUŞ VE KAPAK ÜRÜN KODU | ADET (KUTU) | ADET (KOLİ) | KAPAK FİYAT (TL) | TOPLAM FİYAT (TL) |
|--------------------------------------|---------------------|-------------|-------------|----------------------|------------------------|-------------|-------------|------------------|-------------------|
| Energy Saver Mekanik (220V) | M.U.NOT.20500 | 8 | 80 | 780,00 | M.U.NOK.215XX | 12 | 240 | 400,00 | 1.180,00 |
| Energy Saver Mekanik (12V) | M.U.NOT.10500 | 8 | 80 | 835,00 | M.U.NOK.115XX | 12 | 240 | 237,00 | 1.072,00 |
| Energy Saver RFID (12V) | M.U.NOT.20300 | 8 | 80 | 835,00 | M.U.NOK.213XX | 12 | 240 | 1.282,00 | 2.117,00 |
| Energy Saver DND Sistemi | M.U.NOT.40400 | 1 | 6 | 2.630,00 | 0 | 1 | | 0,00 | 2.630,00 |
| Otel Uyarı DND Sistemi İç Ünite | M.U.NOT.40500 | 12 | 120 | 208,00 | M.U.NOK.415XX | 12 | 240 | 67,00 | 275,00 |
| HDMI Data Prizi (1 x HDMI) | M.U.NDT.10200 | 12 | 120 | 901,00 | M.U.NDK.112XX | 24 | 480 | 67,00 | 968,00 |
| İkili HDMI Data Prizi (2 x HDMI) | M.U.NDT.10300 | 12 | 120 | 1.535,00 | M.U.NDK.113XX | 24 | 480 | 67,00 | 1.602,00 |
| USB Data Prizi (1 x USB) | M.U.NDT.10100 | 12 | 120 | 660,00 | M.U.NDK.111XX | 24 | 480 | 67,00 | 727,00 |
| İkili USB Data Prizi (2 x USB) | M.U.NDT.20100 | 12 | 120 | 1.102,00 | M.U.NDK.211XX | 24 | 480 | 67,00 | 1.169,00 |
| USB Şarj Prizi (1 x USB) | M.U.NPR.10800 | 12 | 120 | 653,00 | M.U.NPK.118XX | 24 | 480 | 67,00 | 720,00 |
| İkili USB Şarj Prizi (2 x USB) | M.U.NPR.10900 | 12 | 120 | 1.091,00 | M.U.NPK.119XX | 24 | 480 | 67,00 | 1.158,00 |
| VGA Data Priz | M.U.NDT.10400 | 12 | 120 | 782,00 | M.U.NDK.114XX | 24 | 480 | 67,00 | 849,00 |
| Müzik Yayın Prizi | M.U.NDT.10500 | 12 | 120 | 223,00 | M.U.NDK.115XX | 24 | 480 | 67,00 | 290,00 |
| Fiber Optik Konnektör Prizi (Tekli) | M.U.NDT.20200 | 12 | 120 | 168,00 | M.U.NDK.212XX | 24 | 480 | 147,00 | 315,00 |
| Fiber Optik Konnektör Prizi (Çiftli) | M.U.NDT.20300 | 12 | 120 | 297,00 | M.U.NDK.213XX | 24 | 480 | 147,00 | 444,00 |

| TV - UYDU (SAT) GRUBU | MEKANİZMA ÜRÜN KODU | ADET (KUTU) | ADET (KOLİ) | MEKANİZMA FİYAT (TL) | TUŞ VE KAPAK ÜRÜN KODU | ADET (KUTU) | ADET (KOLİ) | KAPAK FİYAT (TL) | TOPLAM FİYAT (TL) |
|-------------------------------------|---------------------|-------------|-------------|----------------------|------------------------|-------------|-------------|------------------|-------------------|
| Tekli Uydu Prizi F Konnektörlü | M.U.NTV.50000 | 12 | 120 | 140,00 | M.U.NTK.510XX | 24 | 480 | 67,00 | 207,00 |
| Uydu Prizi (SAT) (Geçişli) | M.U.NTV.20000 | 12 | 120 | 331,00 | M.U.NTK.210XX | 24 | 480 | 67,00 | 398,00 |
| Uydu Prizi (TV-SAT) (Geçişli) | M.U.NTV.30000 | 12 | 120 | 701,00 | M.U.NTK.310XX | 24 | 480 | 67,00 | 768,00 |
| Uydu Prizi (TV-SAT-RADYO) (Geçişli) | M.U.NTV.40000 | 12 | 120 | 826,00 | M.U.NTK.410XX | 24 | 480 | 67,00 | 893,00 |
| TV Anten Prizi (Geçişli) | M.U.NTV.10000 | 12 | 120 | 140,00 | M.U.NTK.110XX | 24 | 480 | 67,00 | 207,00 |
| Uydu Prizi (SAT) (Sonlu) | M.U.NTV.20100 | 12 | 120 | 331,00 | M.U.NTK.211XX | 24 | 480 | 67,00 | 398,00 |
| Uydu Prizi (TV-SAT) (Sonlu) | M.U.NTV.80000 | 12 | 120 | 701,00 | M.U.NTK.810XX | 24 | 480 | 67,00 | 768,00 |
| Uydu Prizi (TV-SAT-RADYO) (Sonlu) | M.U.NTV.60000 | 12 | 120 | 826,00 | M.U.NTK.610XX | 24 | 480 | 67,00 | 893,00 |
| TV Anten Prizi (Sonlu) | M.U.NTV.10100 | 12 | 120 | 140,00 | M.U.NTK.111XX | 24 | 480 | 67,00 | 207,00 |
| Kablo Çıkış Kapağı | M.U.NTV.90900 | 12 | 120 | 112,00 | M.U.NTK.919XX | 24 | 480 | 67,00 | 179,00 |

| ÇERÇEVELER | ÜRÜN KODU | ADET (KUTU) | ADET (KOLİ) | FİYAT (TL) |
|--------------------|---------------|-------------|-------------|------------|
| Tekli Çerçeve | M.U.NPC.100XX | 24 | 240 | 112,00 |
| İkili Çerçeve | M.U.NPC.200XX | 10 | 200 | 188,00 |
| Üçlü Çerçeve | M.U.NPC.300XX | 10 | 120 | 214,00 |
| Dörtlü Çerçeve | M.U.NPC.400XX | 10 | 120 | 257,00 |
| Beşli Çerçeve | M.U.NPC.500XX | 10 | 80 | 320,00 |
| Altılı Çerçeve | M.U.NPC.600XX | 10 | 60 | 350,00 |
| İkili Priz Çerçeve | M.U.NPC.201XX | 10 | 100 | 203,00 |

ÇERÇEVE RENKLERİ



XX:15
Beyaz



XX:16
Krem



XX:17
Metalik Beyaz

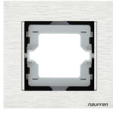

XX:18
Titanyum

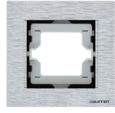

XX:19
Mat Gümüş

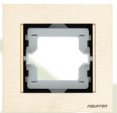

XX:20
Dore

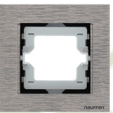

XX:21
Füme



XX:22
Antrast

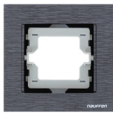

XX:23
Açık Siyah

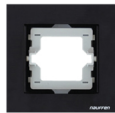

XX:24
Koyu Siyah



DÜĞME RENKLERİ (XX KODUNUN KARŞILIĞI)

ADET: 67,00 TL

| | | | | | | | | | |
|----------------|---------------|------------------|-------------------|------------------|---------------|---------------|------------------|---------------------|---------------------|
| XX:15 Beyaz | XX:16 Krem | XX:17 M Beyaz | XX:18 Titanyum | XX:19 M Gümüş | XX:20 Dore | XX:21 Füme | XX:22 Antrast | XX:23 Açık Siyah | XX:24 Koyu Siyah |
|----------------|---------------|------------------|-------------------|------------------|---------------|---------------|------------------|---------------------|---------------------|



Brise Serisi - Ölçü & Ebat

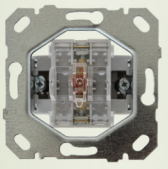
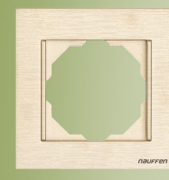

| ANAHTAR GRUBU | MEKANİZMA ÜRÜN KODU | KOLİ AĞIRLIĞI (Gr) | KUTU AĞIRLIĞI (Gr) | KOLİ BOYUTLARI (mm) | TUŞ VE KAPAK ÜRÜN KODU | KOLİ AĞIRLIĞI (Gr) | KUTU AĞIRLIĞI (Gr) | KOLİ BOYUTLARI (mm) |
|--------------------------------|---------------------|--------------------|--------------------|---------------------|------------------------|--------------------|--------------------|---------------------|
| Anahtar | M.U.NAN.10000 | 8070,8 | 756,6 | 280X470X280 | M.U.NAK.110XX | 5241,8 | 235,21 | 301X463X285 |
| Komütatör | M.U.NAN.20000 | 8430,8 | 792,6 | 280X470X280 | M.U.NAK.210XX | 6201,8 | 283,21 | 301X463X285 |
| Üçlü Anahtar | M.U.NAN.30000 | 8814,8 | 831 | 280X470X280 | M.U.NAK.310XX | 5481,8 | 247,21 | 301X463X285 |
| Vavien | M.U.NAN.40000 | 7914,8 | 741 | 280X470X280 | M.U.NAK.410XX | 5553,8 | 250,81 | 301X463X285 |
| Komütatör Vavien | M.U.NAN.50000 | 9366,8 | 886,2 | 280X470X280 | M.U.NAK.510XX | 5601,8 | 253,21 | 301X463X285 |
| Ara Vavien (Permütatör) | M.U.NAN.40100 | 8838,8 | 833,4 | 280X470X280 | M.U.NAK.411XX | 5553,8 | 250,81 | 301X463X285 |
| Light (Merdiven Otomatiği) | M.U.NAN.70000 | 7386,8 | 688,2 | 280X470X280 | M.U.NAK.710XX | 5553,8 | 250,81 | 301X463X285 |
| İkili Light(MerdivenOtomatiği) | M.U.NAN.90000 | 8430,8 | 792,6 | 280X470X280 | M.U.NAK.910XX | 5601,8 | 253,21 | 301X463X285 |
| Zil Butonu | M.U.NAN.70000 | 7386,8 | 688,2 | 280X470X280 | M.U.NAK.610XX | 5553,8 | 250,81 | 301X463X285 |
| Kapı Otomatiği | M.U.NAN.70000 | 7386,8 | 688,2 | 280X470X280 | M.U.NAK.611XX | 5553,8 | 250,81 | 301X463X285 |
| Tekli Jaluzi Kumanda Anahtarı | M.U.NAN.10200 | 8406,8 | 790,2 | 280X470X280 | M.U.NAK.112XX | 5553,8 | 250,81 | 301X463X285 |
| İkili Jaluzi Kumanda Anahtarı | M.U.NAN.80100 | 8130,8 | 762,6 | 280X470X280 | M.U.NAK.811XX | 5601,8 | 253,21 | 301X463X285 |
| Dimmer Anahtar | M.U.NAN.10500 | 7426,8 | 692,2 | 280X470X280 | M.U.NAK.115XX | 4224,7 | 187,08 | 301X463X285 |
| İpli Acil Uyarı Butonu | M.U.NAN.10000 | 8154,8 | 765 | 280X470X280 | M.U.NHK.110XX | 5889,8 | 267,61 | 301X463X285 |
| Klima Anahtarı | M.U.NAN.10000 | 8070,8 | 756,6 | 280X470X280 | M.U.NAK.113XX | 5241,8 | 235,21 | 301X463X285 |
| Isıtıcı Anahtarı | M.U.NAN.10000 | 8070,8 | 756,6 | 280X470X280 | M.U.NAK.114XX | 5241,8 | 235,21 | 301X463X285 |

| İŞIKLI ANAHTAR GRUBU | MEKANİZMA ÜRÜN KODU | KOLİ AĞIRLIĞI (Gr) | KUTU AĞIRLIĞI (Gr) | KOLİ BOYUTLARI (mm) | TUŞ VE KAPAK ÜRÜN KODU | KOLİ AĞIRLIĞI (Gr) | KUTU AĞIRLIĞI (Gr) | KOLİ BOYUTLARI (mm) |
|---|---------------------|--------------------|--------------------|---------------------|------------------------|--------------------|--------------------|---------------------|
| İşikli Anahtar | M.U.NAN.11000 | 8022,8 | 751,8 | 280X470X280 | M.U.NAK.101XX | 5145,8 | 230,41 | 301X463X285 |
| İşikli Komütatör | M.U.NAN.21000 | 8142,8 | 763,8 | 280X470X280 | M.U.NAK.201XX | 5313,8 | 238,81 | 301X463X285 |
| İşikli Light (Merdiven Otomatiği) | M.U.NAN.71000 | 8094,8 | 759 | 280X470X280 | M.U.NAK.701XX | 5145,8 | 230,41 | 301X463X285 |
| İşikli İkili Light (Merdiven Otomatiği) | M.U.NAN.71200 | 8154,8 | 765 | 280X470X280 | M.U.NAK.702XX | 5313,8 | 238,81 | 301X463X285 |
| İşikli Vavien | M.U.NAN.41200 | 8682,8 | 817,8 | 280X470X280 | M.U.NAK.402XX | 5145,8 | 230,41 | 301X463X285 |
| İşikli Ara Vavien | M.U.NAN.41500 | 8298,8 | 779,4 | 280X470X280 | M.U.NAK.405XX | 5145,8 | 230,41 | 301X463X285 |
| İşikli Zil Butonu | M.U.NAN.71000 | 8094,8 | 759 | 280X470X280 | M.U.NAK.802XX | 5145,8 | 230,41 | 301X463X285 |
| İşikli Kapı Otomatiği | M.U.NAN.71000 | 8094,8 | 759 | 280X470X280 | M.U.NAK.604XX | 5145,8 | 230,41 | 301X463X285 |

| PRİZ GRUBU | MEKANİZMA ÜRÜN KODU | KOLİ AĞIRLIĞI (Gr) | KUTU AĞIRLIĞI (Gr) | KOLİ BOYUTLARI (mm) | TUŞ VE KAPAK ÜRÜN KODU | KOLİ AĞIRLIĞI (Gr) | KUTU AĞIRLIĞI (Gr) | KOLİ BOYUTLARI (mm) |
|--------------------------------------|---------------------|--------------------|--------------------|---------------------|------------------------|--------------------|--------------------|---------------------|
| Topraklı Priz (Çocuk Korumalı) | M.U.NPR.30000 | 7949,3 | 736,3 | 320X470X280 | M.U.NAK.110XX | 5241,8 | 235,21 | 301X463X285 |
| Kapaklı Topraklı Priz (Ç.K.) | M.U.NPR.40000 | 7949,3 | 736,3 | 320X470X280 | M.U.NAK.210XX | 6201,8 | 283,21 | 301X463X285 |
| UPS Priz (Çocuk Korumalı) | M.U.NPR.70000 | 8369,3 | 778,3 | 320X470X280 | M.U.NAK.310XX | 5481,8 | 247,21 | 301X463X285 |
| Kapaklı UPS Priz (Çocuk Korumalı) | M.U.NPR.80000 | 8369,3 | 778,3 | 320X470X280 | M.U.NAK.410XX | 5553,8 | 250,81 | 301X463X285 |
| Priz (Çocuk Korumalı) | M.U.NPR.10500 | 7949,3 | 736,3 | 320X470X280 | M.U.NAK.510XX | 5601,8 | 253,21 | 301X463X285 |
| İkili Topraklı Priz (Çocuk Korumalı) | M.U.NPR.10600 | 6665,3 | 607,9 | 320X470X280 | M.U.NAK.411XX | 5553,8 | 250,81 | 301X463X285 |

| İLETİŞİM GRUBU | MEKANİZMA ÜRÜN KODU | KOLİ AĞIRLIĞI (Gr) | KUTU AĞIRLIĞI (Gr) | KOLİ BOYUTLARI (mm) | TUŞ VE KAPAK ÜRÜN KODU | KOLİ AĞIRLIĞI (Gr) | KUTU AĞIRLIĞI (Gr) | KOLİ BOYUTLARI (mm) |
|---|---------------------|--------------------|--------------------|---------------------|------------------------|--------------------|--------------------|---------------------|
| Numeris Telefon Prizi (RJ11) | M.U.NDT.10600 | 5574,8 | 507 | 280X470X280 | M.U.NDK.116XX | 5377,3 | 240,4 | 301X463X320 |
| İkili Numeris Telefon Prizi (2 x RJ11) | M.U.NDT.10700 | 6162,8 | 565,8 | 280X470X280 | M.U.NDK.117XX | 5329,3 | 238 | 301X463X320 |
| Numeris Telefon Prizi (CAT 3) | M.U.NDT.10000 | 6618,8 | 611,4 | 280X470X280 | M.U.NDK.110XX | 5377,3 | 240,4 | 301X463X320 |
| İkili Numeris Telefon Prizi (2 x CAT 3) | M.U.NDT.20000 | 7506,8 | 700,2 | 280X470X280 | M.U.NDK.210XX | 5329,3 | 238 | 301X463X320 |
| Data Prizi (RJ45) (CAT5) | M.U.NDT.30000 | 6978,8 | 647,4 | 280X470X280 | M.U.NDK.310XX | 5329,3 | 238 | 301X463X320 |
| İkili Data Prizi (RJ45) (2 x CAT5) | M.U.NDT.40000 | 7926,8 | 742,2 | 280X470X280 | M.U.NDK.410XX | 5377,3 | 240,4 | 301X463X320 |
| Data Prizi (RJ45) (CAT6) | M.U.NDT.50000 | 8874,8 | 837 | 280X470X280 | M.U.NDK.510XX | 5377,3 | 240,4 | 301X463X320 |
| İkili Data Prizi (RJ45) (2 x CAT6) | M.U.NDT.70000 | 9822,8 | 931,8 | 280X470X280 | M.U.NDK.710XX | 5329,3 | 238 | 301X463X320 |
| Data + Telefon Prizi (CAT5 + CAT3) | M.U.NDT.70100 | 7878,8 | 737,4 | 280X470X280 | M.U.NDK.711XX | 5329,3 | 238 | 301X463X320 |
| Data + Telefon Prizi (CAT6 + CAT3) | M.U.NDT.80000 | 7878,8 | 737,4 | 280X470X280 | M.U.NDK.810XX | 5329,3 | 238 | 301X463X320 |
| Data Prizi Jaksız | M.U.NDT.90800 | 5694,8 | 519 | 280X470X280 | M.U.NDK.918XX | 5377,3 | 240,4 | 301X463X320 |

Brise Serisi - Ölçü & Ebat

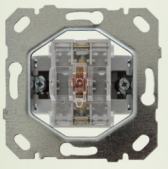
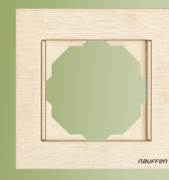

| ELEKTRONİK GRUBU | MEKANİZMA ÜRÜN KODU | KOLİ AĞIRLIĞI (Gr) | KUTU AĞIRLIĞI (Gr) | KOLİ BOYUTLARI (mm) | TUŞ VE KAPAK ÜRÜN KODU | KOLİ AĞIRLIĞI (Gr) | KUTU AĞIRLIĞI (Gr) | KOLİ BOYUTLARI (mm) |
|--------------------------------------|---------------------|--------------------|--------------------|---------------------|------------------------|--------------------|--------------------|---------------------|
| Energy Saver Mekanik (220V) | M.U.NOT.20500 | 3754,8 | 325 | 280X470X280 | M.U.NOK.215XX | 3504,7 | 151,08 | 301X463X225 |
| Energy Saver Mekanik (12V) | M.U.NOT.10500 | 3754,8 | 325 | 280X470X280 | M.U.NOK.115XX | 3504,7 | 151,08 | 301X463X225 |
| Energy Saver RFID (12V) | M.U.NOT.20300 | 3834,8 | 333 | 280X470X280 | M.U.NOK.213XX | 5088,7 | 230,28 | 301X463X225 |
| Energy Saver DND Sistemi | M.U.NOT.40400 | 3123,5 | 295 | 200x230x200 | | | | |
| Otel Uyarı DND Sistemi İç Ünite | M.U.NOT.40500 | 8430,8 | 792,6 | 280X470X280 | M.U.NOK.415XX | 6201,8 | 283,21 | 301X463X285 |
| HDMI Data Prizi (1 x HDMI) | M.U.NDT.10200 | 6522,8 | 601,8 | 280X470X280 | M.U.NDK.112XX | 5329,3 | 238 | 301X463X320 |
| İkili HDMI Data Prizi (2 x HDMI) | M.U.NDT.10300 | 7326,8 | 682,2 | 280X470X280 | M.U.NDK.113XX | 5329,3 | 238 | 301X463X320 |
| USB Data Prizi (1 x USB) | M.U.NDT.10100 | 6330,8 | 582,6 | 280X470X280 | M.U.NDK.111XX | 5329,3 | 238 | 301X463X320 |
| İkili USB Data Prizi (2 x USB) | M.U.NDT.20100 | 7146,8 | 664,2 | 280X470X280 | M.U.NDK.211XX | 5329,3 | 238 | 301X463X320 |
| USB Şarj Prizi (1 x USB) | M.U.NPR.10800 | 11406,8 | 1090,2 | 280X470X280 | M.U.NPK.118XX | 6049,3 | 274 | 301X463X320 |
| İkili USB Şarj Prizi (2 x USB) | M.U.NPR.10900 | 11790,8 | 1128,6 | 280X470X280 | M.U.NPK.119XX | 5905,3 | 266,8 | 301X463X320 |
| VGA Data Prizi | M.U.NDT.10400 | 8934,8 | 843 | 280X470X280 | M.U.NDK.114XX | 5521,3 | 247,6 | 301X463X320 |
| Müzik Yayın Prizi | M.U.NDT.10500 | 7506,8 | 700,2 | 280X470X280 | M.U.NDK.115XX | 5665,3 | 254,8 | 301X463X320 |
| Fiber Optik Konnektör Prizi (Tekli) | M.U.NDT.20200 | 7182,8 | 667,8 | 280X470X280 | M.U.NDK.212XX | 5761,3 | 259,6 | 301X463X320 |
| Fiber Optik Konnektör Prizi (Çiftli) | M.U.NDT.20300 | 7494,8 | 699 | 280X470X280 | M.U.NDK.213XX | 5665,3 | 254,8 | 301X463X320 |

| TV UYDU (SAT) GRUBU | MEKANİZMA ÜRÜN KODU | KOLİ AĞIRLIĞI (Gr) | KUTU AĞIRLIĞI (Gr) | KOLİ BOYUTLARI (mm) | TUŞ VE KAPAK ÜRÜN KODU | KOLİ AĞIRLIĞI (Gr) | KUTU AĞIRLIĞI (Gr) | KOLİ BOYUTLARI (mm) |
|--------------------------------|---------------------|--------------------|--------------------|---------------------|------------------------|--------------------|--------------------|---------------------|
| Tekli Uydu Prizi F Konnektörlü | M.U.NTV.50000 | 7110,8 | 660,6 | 280X470X280 | M.U.NTK.510XX | 5617,3 | 252,4 | 385X395X320 |
| Uydu Prizi (SAT) (Geçişli) | M.U.NTV.20000 | 12414,8 | 1191 | 280X470X280 | M.U.NTK.210XX | 5617,3 | 252,4 | 385X395X320 |
| Uydu Prizi (TV-SAT) (Geçişli) | M.U.NTV.30000 | 9474,8 | 897 | 280X470X280 | M.U.NTK.310XX | 5761,3 | 259,6 | 385X395X320 |
| Uydu Prizi (TV-SAT-RADYO) | M.U.NTV.40000 | 11706,8 | 1120,2 | 200x230x200 | M.U.NTK.410XX | 6337,3 | 288,4 | 385X395X320 |
| TV Anten Prizi (Geçişli) | M.U.NTV.10000 | 12150,8 | 1164,6 | 280X470X280 | M.U.NTK.110XX | 5617,3 | 252,4 | 385X395X320 |
| Uydu Prizi (SAT) (Sonlu) | M.U.NTV.20100 | 12438,8 | 1193,4 | 280X470X280 | M.U.NTK.211XX | 5617,3 | 252,4 | 385X395X320 |
| Uydu Prizi (TV-SAT) (Sonlu) | M.U.NTV.80000 | 9474,8 | 897 | 280X470X280 | M.U.NTK.810XX | 5617,3 | 259,6 | 385X395X320 |
| Uydu Prizi (TV-SAT-RADYO) | M.U.NTV.60000 | 11706,8 | 1120,2 | 280X470X280 | M.U.NTK.610XX | 5761,3 | 288,4 | 385X395X320 |
| TV Anten Prizi (Sonlu) | M.U.NTV.10100 | 12150,8 | 1164,6 | 280X470X280 | M.U.NTK.111XX | 6337,3 | 252,4 | 385X395X320 |
| Kablo Çıkış Kapağı | M.U.NTV.90900 | 6390,8 | 588,6 | 280X470X280 | M.U.NTK.919XX | 5617,3 | 252,4 | 385X395X320 |

| ÇERÇEVELER | ÜRÜN KODU | KOLİ AĞIRLIĞI (Gr) | KUTU AĞIRLIĞI (Gr) | KOLİ BOYUTLARI (mm) |
|--------------------|---------------|--------------------|--------------------|---------------------|
| Tekli Çerçeve | M.U.NPC.100XX | 6042,8 | 553,8 | 280X470X280 |
| İkili Çerçeve | M.U.NPC.200XX | 7962,3 | 368,8 | 320X470X280 |
| Üçlü Çerçeve | M.U.NPC.300XX | 7158,3 | 555,3 | 290X470X255 |
| Dörtlü Çerçeve | M.U.NPC.400XX | 8629,5 | 677 | 320X460X290 |
| Beşli Çerçeve | M.U.NPC.500XX | 7350,8 | 854,3 | 250X400X400 |
| Altılı Çerçeve | M.U.NPC.600XX | 6466,3 | 998,9 | 250X480X280 |
| İkili Priz Çerçeve | M.U.NPC.201XX | 4671,3 | 408,5 | 320X470X290 |

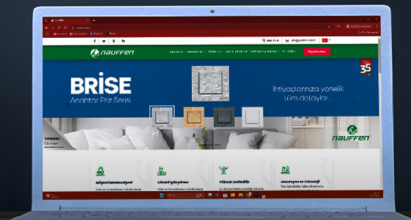
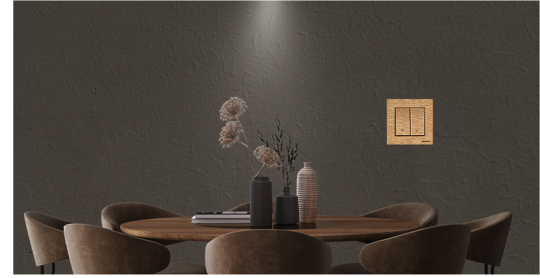

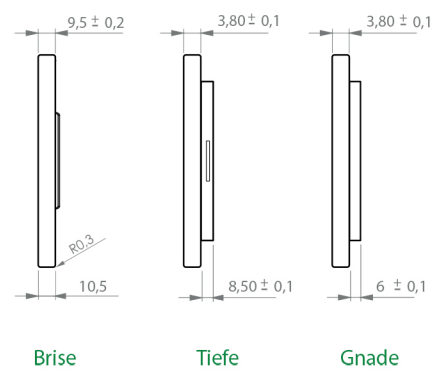
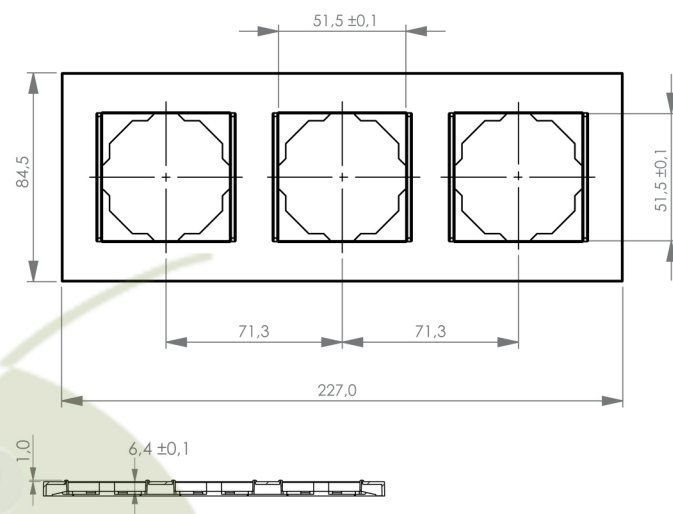
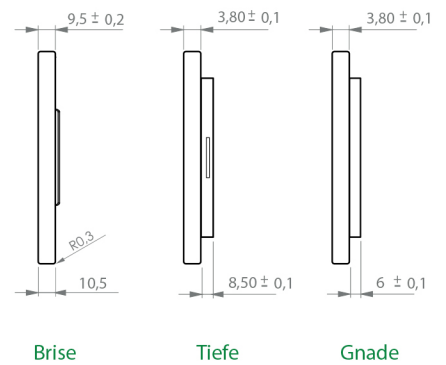
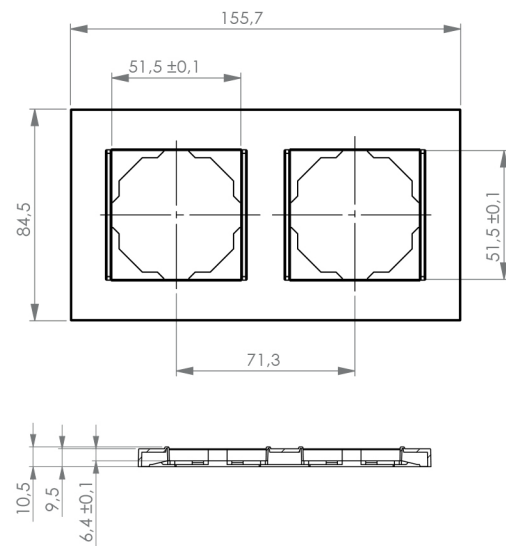
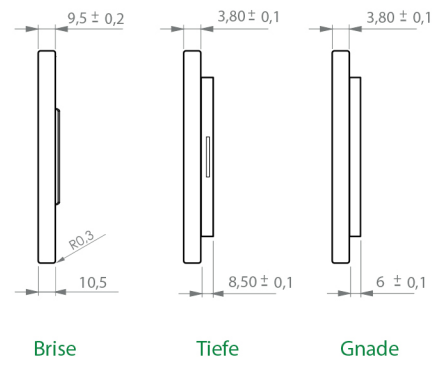
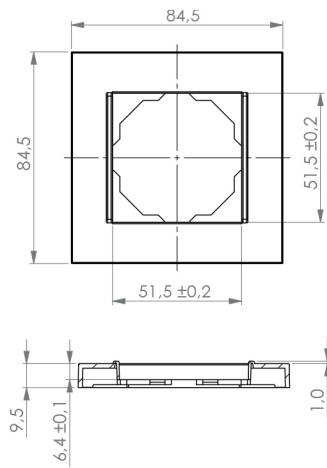

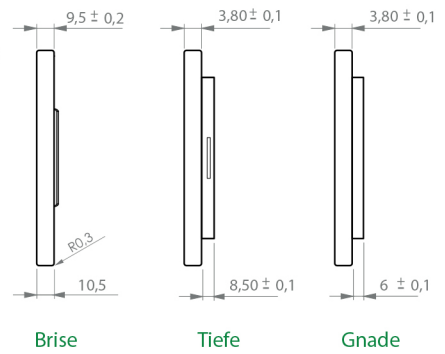
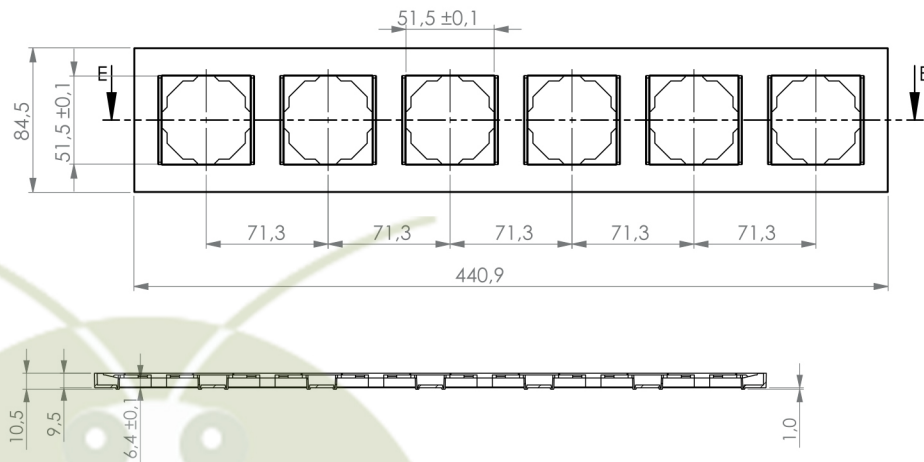
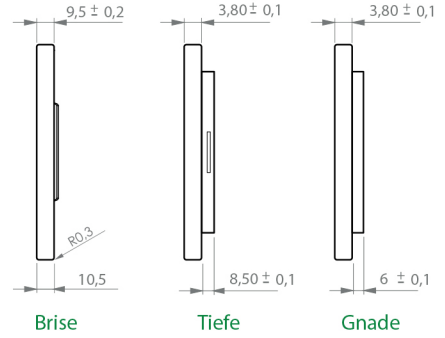
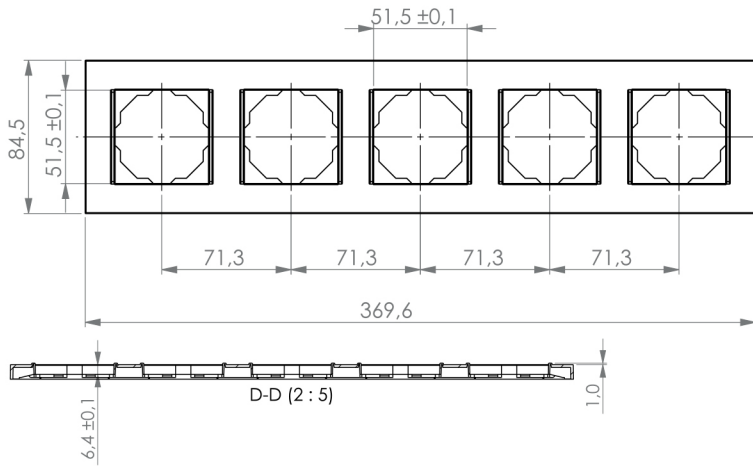
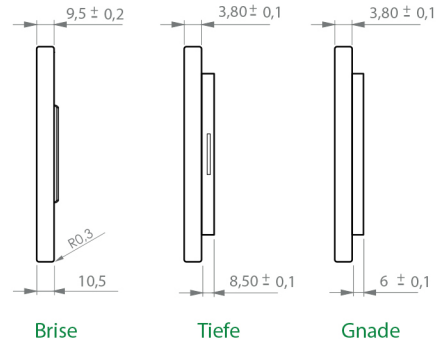
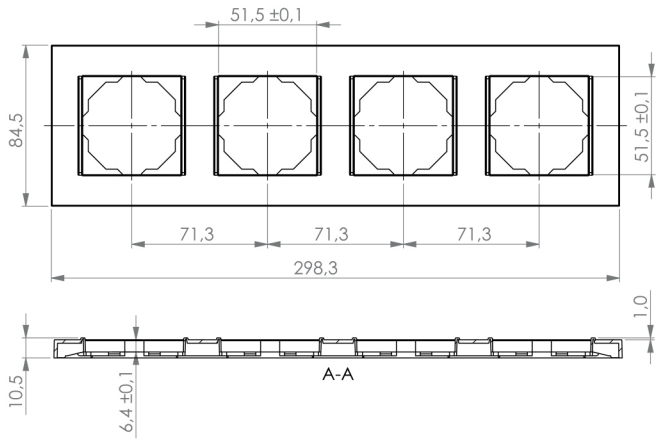

Nauffen Dünya markasıdır.

Dünya'ya geleneksel anahtarların dışında orjinal alternatifler sunan, çözümler düşünen, üreten gücün simgesidir.

Nauffen için fark önemlidir.

Peygamber devesi, havada, suda, ve karada da yaşayabilmektedir. Bize farklılığın önemini anlatır.

Fark, lüks, aydınlatma ve ısıyı bir araya getiren Nauffen ürünlerindeki gelişmiş işlevler, müşterilerinizin algılarını değiştirir.

Nauffen ürünleri lüktür.

Peygamber devesi ateşlidir, tutkuludur. Bize tutkunun gücünü anlatır.

Nauffen ürünleri başarılıdır.

Peygamber devesinin adını verdiği dövüş sanatı vardır. Bize başarıyı anlatır.

Müşterilerinize geleneksel anahtarların dışında kabul görmüş başarılı alternatifler sunun. Modern tasarımı ve zarif renkleri ile Nauffen size aradığınız avantajı verecektir.

Zerafet ve çok sayıda özelliğin optimize edildiğini fark etmek için ufak bir bakış yeterlidir.





NAUFFEN®

Patented Brand by Germany

NAUFFEN, kurulduđu 1989 yılından bugüne ürettiđi malzemeler ile alanında Türkiye'nin önde gelen kuruluşlarından biri olmuştur. Firmamız elektrik malzemeleri sektöründe, ileri düzeyde bilgi birikimi, kalitesi, deneyimi, teknik personeli ve iş disipliniyle yer almaktadır. Amacımız güvenilir referanslarımız dahilinde uzun soluklu müşteri portföyü oluşturmak ve müşteri memnuniyeti sağlamaktır.

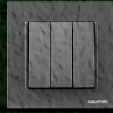

Adres: 1. OSB Karakoyunlu Caddesi, No:4 Sincan / ANKARA / TÜRKİYE

Telefon: 444 8 604

Fax: (0.312) 257 07 50

E-mail: info@nauffen.com.tr